



LWR756SY6S

SV Bruksanvisning | Tvätt-torkmaskin



Välkommen till AEG! Tack för att du har valt en av våra produkter.



Få tips om användning, broschyrer, felsökning, service- och reparationsinformation:
www.aeg.com/support

Med reservation för ändringar.

INNEHÅLL

| | |
|--|----|
| 1. SÄKERHETSINFORMATION | 2 |
| 2. SÄKERHETSINSTRUKTIONER..... | 5 |
| 3. PRODUKTBESKRIVNING..... | 7 |
| 4. TEKNISKA DATA..... | 9 |
| 5. INSTALLATION..... | 9 |
| 6. KONTROLLPANEL..... | 14 |
| 7. VRED OCH KNAPPAR..... | 17 |
| 8. INSTÄLLNINGAR..... | 21 |
| 9. FÖRE FÖRSTA ANVÄNDNING..... | 22 |
| 10. PROGRAM..... | 22 |
| 11.  INSTÄLLNINGAR FÖR WIFI-ANSLUTNING..... | 29 |
| 12. DAGLIG ANVÄNDNING..... | 32 |
| 13. DAGLIG ANVÄNDNING - TVÄTTNING OCH TORKNING..... | 37 |
| 14. DAGLIG ANVÄNDNING - ENDAST TORKNING..... | 39 |
| 15. LUDD I MATERIALET..... | 40 |
| 16. RÅD OCH TIPS..... | 40 |
| 17. SKÖTSEL OCH RENGÖRING..... | 43 |
| 18. FELSÖKNING..... | 48 |
| 19. FÖRBRUKNINGSVÄRDEN..... | 52 |
| 20. SNABBGUIDE | 54 |
| 21. MILJÖSKYDD..... | 56 |

1. SÄKERHETSINFORMATION



Läs noga bifogade instruktioner före installation och användning av den här produkten.

Tillverkaren är inte ansvarig för eventuella personskador eller andra skador som uppkommit till följd av felaktig installation eller användning. Förvara alltid bruksanvisningen på en säker och tillgänglig plats för framtida behov.

1.1 Säkerhet för barn och personer med funktionsnedsättning

 **VARNING!**

Risk för kvävning, skada eller permanent invaliditet föreligger.

- Denna produkt kan användas av barn från 8 års ålder och uppåt, och av personer med nedsatt fysisk, sensorisk eller mental förmåga, samt personer med bristande erfarenhet och kunskap om de övervakas eller instrueras om hur produkten används på ett säkert sätt och förstår de risker som är förknippade med användningen.
- Barn mellan 3 och 8 år eller personer med mycket omfattande och komplexa funktionsnedsättningar ska inte vara i närheten av produkten om de inte är under uppsikt.
- Barn under 3 år ska inte vistas i närheten av produkten utan ständig uppsikt.
- Barn ska övervakas så att de inte leker med maskinen.
- Håll allt förpackningsmaterial utom räckhåll för barn och kassera det på lämpligt sätt.
- Förvara rengöringsmedel utom räckhåll för barn.
- Håll barn och husdjur borta från produkten när luckan är öppen.
- Om maskinen har ett barnlås ska den aktiveras.
- Barn får inte utföra rengöring och underhåll av produkten utan uppsikt.

1.2 Allmän säkerhet

- Denna produkt är endast avsedd för tvätt och torkning av maskintvättbar och torkbar tvätt i hemmet.
- Använd inte torkfunktionen om tvätten har smutsats ned med industrikemikalier.
- Denna produkt är avsedd för enskilt hushållsbruk inomhus.
- Produkten kan användas i kontor, hotellrum, gårdsgästhus och liknande boenden där sådan användning inte innebär att genomsnittlig hushållsförbrukning överskrids.

- Ändra inte produktens specifikationer.
- Produkten ska installeras som en fristående produkt eller under köksbänken om det finns tillräckligt med plats.
- Produkten får inte placeras bakom en låsbar dörr, en skjuldörr eller en dörr med gångjärnen på motsatt sida så att produkten inte kan öppnas helt.
- Anslut stickkontakten till eluttaget endast i slutet av installationen. Kontrollera att stickkontakten är åtkomlig efter installationen.
- Ventilationsöppningarna i botten får ej täppas igen av en matta eller annat som ligger på golvet.
- **WARNING!** Produkten får inte strömförsörjas via en extern kopplingsanordning, såsom en timer, eller anslutas till en krets som regelbundet slås på och av med ett verktyg.
- Se till att du har god ventilation i rummet där produkten är installerad, för att undvika att gaser sugas tillbaka in i rummet från produkter som använder gas eller andra bränslen, exempelvis öppna spisar.
- Utloppsluften får inte ledas ut i ett varmlufts rör som leder ut ångor från produkter som förbränner gas eller andra bränslen.
- Vattentrycket vid inloppspunkten från vattentappställe måste vara 0,5–10 bar (0,05–1,0 MPa).
- Maskinens maximala tvättmängd är 11.0 kg. Överskrid inte den maximala tvättmängden för något program (se avsnittet "Program").
- Produkten måste anslutas till vattenledningsnätet med de nya medföljande slanguppsättningarna, eller med andra nya slanguppsättningar som tillhandahålls av auktoriserat servicecenter.
- Gamla slanguppsättningar får inte återanvändas.
- Om nätsladden är skadad måste den bytas av tillverkaren, tillverkarens auktoriserade servicecenter eller personer med motsvarande utbildning, för att undvika fara.
- Skrapa bort ludd eller annat från förpackningen som har samlats runtom produkten.

- Plagg som har fläckar av matolja eller annan olja, aceton, alkohol, bensen, fotogen, fläckborttagningsmedel, terpentin, vax och vaxborttagningsmedel skall tvättas separat med lite extra tvättmedel innan de torkas i torktumlaren.
- Använd inte produkten om objekt har blivit nedsmutsade med kemikalier.
- Torka inte otvättade plagg i tvätt-/torkmaskinen.
- Torka inte tvätt som innehåller skumgummi (latex), duschmössor, vattentäta textilier, plagg med gummiinlägg och kläder eller kuddar med skumgummifyllning i tvätt-torkmaskinen.
- Sköljmedel och liknande produkter skall användas enligt tillverkarens anvisningar.
- Ta bort alla föremål från produkten som kan fatta eld, såsom tändare eller tändstickor.
- **WARNING!** Stäng aldrig av tvättmaskinen/torktumlaren innan torkningen har avslutats, såvida du inte snabbt kan ta ut all tvätt och sprida ut den så att värmen leds bort.
- Den sista delen av programmet sker utan värme (nedkylningscykel) för att säkerställa att plaggen når en temperatur som inte orsakar skador på dem.
- Använd inte högtrycksvattenspray och/eller ånga för att rengöra produkten.
- Rengör produkten med en fuktad trasa. Använd bara neutrala rengöringsmedel. Använd inte slipande produkter, repande rengöringstussar, lösningsmedel eller metallföremål.
- Stäng av produkten och koppla bort den från eluttaget före underhåll.

2. SÄKERHETSINSTRUKTIONER

2.1 Installation



Installationen måste överensstämma med gällande nationella bestämmelser.

- Följ installationsinstruktionerna som följer med produkten.
- Installera och använd inte produkten på en plats där temperaturen understiger 0 °C eller där den utsätts för väder och vind.
- Håll alltid produkten vertikalt när den förflyttas.

- Kontrollera att luft kan cirkulera mellan produkten och golvet.
- Ta bort förpackningen och transportbultarna.
- Golvytan, på vilken produkten ska installeras, måste vara plan, stabil, värmebeständig och ren.
- Förvara transportbultarna på ett säkert ställe. Om produkten ska flyttas i framtiden måste de sättas dit igen för att låsa trumman för att förhindra skador på produkten.
- Var alltid försiktig när produkten rör sig eftersom den är tung. Använd alltid skyddshandskar och täkta skor.
- Installera eller använd inte en skadad produkt.
- Installera inte produkten där luckan inte kan öppnas helt.
- Ställ in fötterna så att det finns tillräckligt utrymme mellan produkten och golvet.
- Använd ett vattenpass för att kontrollera att produkten står helt vågrätt när den står på platsen där den skall användas. Om den inte gör det kan du justera fötterna tills den gör det.

2.2 Elektrisk inkoppling

WARNING!

Risk för brand och elektriska stötar.

- **WARNING!** Denna produkt är avsedd för att installeras/anslutas till en jordad anslutning i byggnaden.
- Använd alltid ett korrekt installerat, stötsäkert och jordat eluttag.
- Använd inte grenuttag eller förlängningssladdar.
- Dra inte i anslutningssladden för att koppla bort produkten från eluttaget. Ta alltid tag i stickkontakten.
- Ta inte i anslutningssladden eller stickkontakten med våta händer.

2.3 Vattenanslutning

- Inloppsvattnet får inte överstiga 25° C.
- Orsaka inga skador på vattenslangarna.
- Före anslutning till nya slangar, slangar som inte använts under en längre tid, där reparationsarbete har utförts eller om nya enheter har monterats (vattenmätare,

etc.), ska vattnet rinna en stund tills det är rent och klart.

- Kontrollera att det inte finns några synliga vattenläckor under och efter första användningen av maskinen.
- Använd inte en förlängningsslang om tillopps slangarna är för korta. Kontakta det auktoriserade servicecentret för byte av tillopps slang.
- När du packar upp produkten kan det hända att vatten rinner från tömningsslangen. Detta beror på vattentesterna som utförts på produkten i fabriken.
- Tömningsslangen kan förlängas till högst 400 cm. Kontakta det auktoriserade servicecentret för den andra tömningsslangen och förlängningen.
- Kontrollera att stickkontakten är åtkomlig efter installationen.

2.4 Användning

WARNING!

Det finns risk för personskador, elstöt, brand eller skador på produkten.

- Placera inte brandfarliga produkter eller föremål som är våta med brandfarliga produkter i, i närheten av eller på produkten.
- Ta inte på luckglaset när ett program är igång. Glaset kan bli varmt.
- Torka inte skadade plagg som innehåller vaddering eller stoppning.
- Om tvätten har tvättats med ett fläckbortagningsmedel ska en extra sköljning göras före torkprogrammet.
- Se till att alla metallföremål avlägsnas från tvätten.
- Torka endast textilier som är lämpliga att torka i maskinen. Följ tvättanvisningarna på alla klädvårdsetiketter.
- Sitt eller stå inte på luckan när den är öppen.
- Torka inte genomblöta plagg i produkten.
- Låt inte heta föremål vidröra plastdelarna i produkten.
- Ta bort tvättbollen (om sådan använts) innan du sätter igång ett torkprogram.
- Använd inte tvättboll när du väljer ett non-stop-program.

2.5 Service

- Kontakta ett auktoriserat servicecenter för reparation av produkten. Använd endast originalreservdelar.
- Observera att reparationer som utförs själv eller på ett icke fackmannamässigt sätt kan få säkerhetsmässiga konsekvenser och kan upphäva garantin.
- Följande reservdelar är tillgängliga i minst 10 år efter att modellen har utgått: motor- och motorborstar, drivrem mellan motor och trumma, pumpar, stötdämpare och fjädrar, tvättrumma, trumlager och tillhörande kullager, värmare och värmeelement, inklusive värmepumpar, rörledningar och tillhörande utrustning inklusive slangar, ventiler, filter och aquastops/waterblock, kretskort, elektroniska skärmar, tryckkomkopplare, termostater och sensorer, programvara och firmware inklusive återställningsprogramvara, lucka, gångjärn till lucka och tätningar, andra tätningar, lucklåsningsenhet, kringutrustning av plast såsom tvättmedelsbehållare. Det kan hända att de finns tillgängliga under längre tid i ditt land. För ytterligare information, besök vår webbplats.

- Observera att vissa av dessa reservdelar endast är tillgängliga för professionella reparatörer och att inte alla reservdelar är relevanta för alla modeller.
- När det gäller lampan/lamporna i denna produkt och reservlampor som säljs separat: Dessa lampor är avsedda att tåla extrema fysiska förhållanden i hushållsapparater, såsom temperatur, vibration, fuktighet eller är avsedda att signalera information om produktens driftsstatus. De är inte avsedda att användas i andra produkter eller som rumsbelysning i hemmet.

2.6 Kassering

- Koppla loss produkten från eluttaget och vattentillförseln.
- Klipp av elkabeln nära produkten och kassera den.
- Ta bort luckspärren för att förhindra att barn eller husdjur blir instängda i trumman.
- Kassera produkten i enlighet med lokala föreskrifter för avyttring från WEEE (Waste Electrical and Electronic Equipment).

3. PRODUKTBESKRIVNING

3.1 Specialfunktioner

Din nya tvätt-torkmaskin uppfyller alla krav för en effektiv behandling av din tvätt med låg vatten-, energi- och tvättmedelsförbrukning samtidigt som kläderna hanteras varsamt.

- Med **Wi-Fi-anslutning** och **Fjärrstart** kan du starta ett program, interagera med din tvättmaskin och kontrollera tvättprogrammets status i fjärrkontrollen.
- **ProSense-tekniken** känner av tvättmängden och fastställer tvättiden på 30 sekunder. Tvättprogrammet är anpassat efter tvättmängden och typ av material för att inte förbruka mer tid, energi eller vatten än nödvändigt.

- Ånga-läget är ett snabbt och enkelt sätt att fräscha upp kläderna. De skonsamma ångprogrammen avlägsnar lukter och gör tygerna mindre skrynkliga för att minska behovet av strykning. Ångan mjukar upp fibrerna och minskar skrynkligheten. Strykningen blir enklare!
- **AEG Steam Fragrance** ger, tack vare ångläget, den perfekta lösningen för uppfräschning av de mest ömtåliga plaggen utan att behöva tvätta dem. Använd den fräscha doften som utvecklats exklusivt av **AEG** för att få en härlig känsla av "nytvättat" utöver att avlägsna lukt och skrynklor.

3.2 Produktöversikt

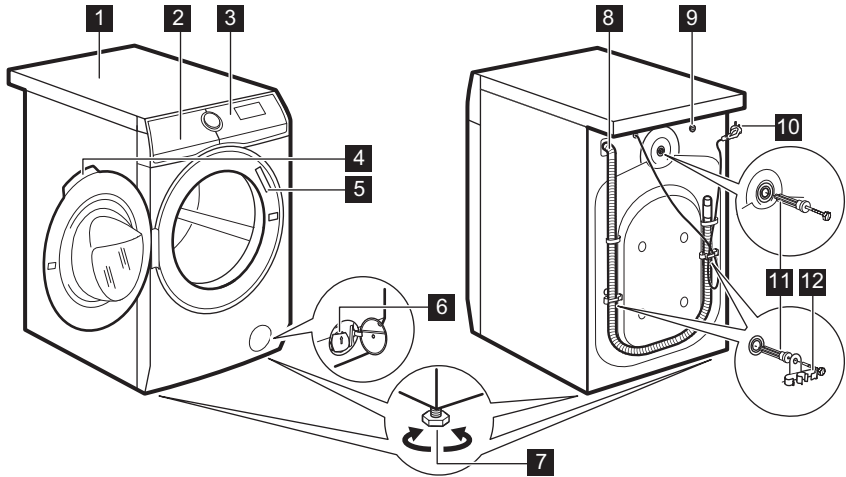

- 1 Bänkskiva
- 2 Tvättmedelsfack
- 3 Kontrollpanel
- 4 Luckhandtag
- 5 Typskylt
- 6 Filter till tömningspump
- 7 Fötter för att få maskinen i nivå

- 8 Tömnings slang
- 9 Tillropsslangens anslutning
- 10 Nätkabel
- 11 Transportbultar
- 12 Slangstöd

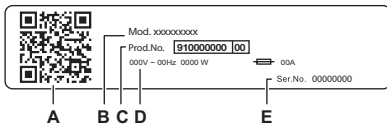

Typskylt:

- A. QR-kod
- B. Modellnamn
- C. Produktnummer
- D. Elektriska märkdata
- E. Serienummer

Skanna **QR-koden** med kameraappen för att hämta vår app från App Store på din smarta enhet och följ de steg som krävs. Registrera din produkt och få ut det mesta av den.

- Få tillgång till produktinformation, dokumentation och artiklar om hur du använder de bästa funktionerna (användarhandbok finns också på aeg.com/manuals)
- Få information om användning, felsökning, service och reparation (finns även på aeg.com/support)
- Köp tillbehör, förbrukningsartiklar och originalreservdelar till din produkt (finns även på aeg.com/shop)

4. TEKNISKA DATA

| | | |
|--|---|--|
| Dimension | Bredd/Höjd/Totalt djup | 59.7 cm /84.7 cm /63.6 cm |
| Elanslutning | Märkspänning Total effekt Säkring Frekvens | 230 V 2100 W 10 A 50 Hz |
| Skyddslocket ger skydd mot inträngning av fasta partiklar och fukt, med undantag för om lågspänningsutrustningen inte är fuktskyddad | | IPX4 |
| Vattenförsörjning ¹⁾ | | Kallt vatten |
| Vattentryck | Minsta Högsta | 0,5 bar (0,05 MPa) 10 bar (1,0 MPa) |
| Maximal tvättmängd | Cotton (Bomull) | 11.0 kg |
| Maximal torkmängd | Bomull Syntet | 7 kg 5 kg |

1) Koppla tillloppsslangen på en vattenkran med 3/4" gänga.

5. INSTALLATION

⚠ VARNING!

Se Säkerhetsavsnitten.

5.1 Uppackning

⚠ VARNING!

Ta bort allt förpackningsmaterial och transportbultarna innan produkten installeras.

⚠ VARNING!

Använd handskar.

1. Ta bort den externa filmen. Vid behov, använd en kniv.

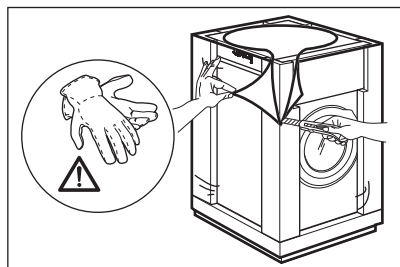

2. Ta bort kartonglocket och frigoliten.

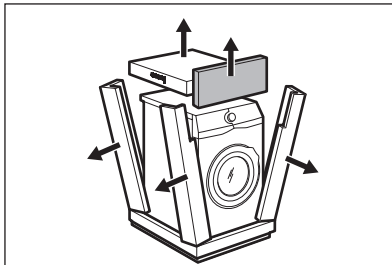

3. Ta bort den invändiga filmen.

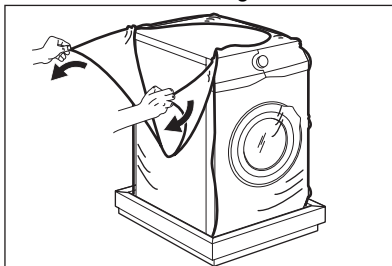

4. Öppna luckan, ta bort frigolitdelen från lucktätningen och alla sakerna från trumman.

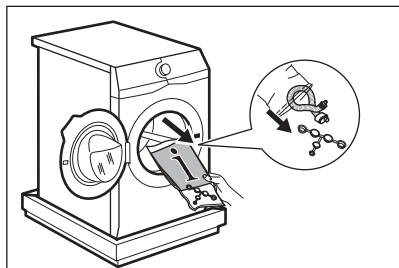

5. Läg maskinen försiktigt ner på baksidan.
6. Läg en av frigolitdelarna på golvet under produkten.



Var försiktig så att slangarna inte skadas.

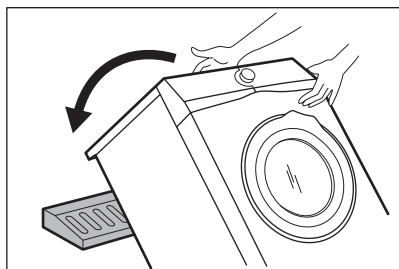

7. Ta bort frigolitskyddet från undersidan.

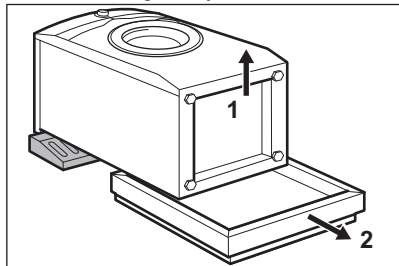

8. Lyft upp produkten i upprätt läge.

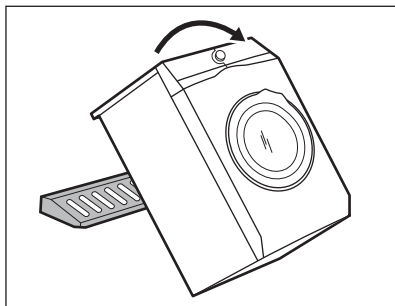

9. Lossa strömkabeln och tömningsslangen från slanghållarna.



Det kan finnas vatten i tömningsslangen. Detta beror på vattentesterna som utförts på produkten på fabriken.

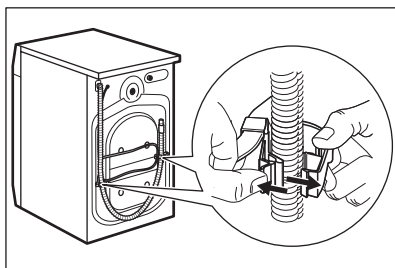

10. Skruva bort de tre bultarna med den medföljande nyckeln.

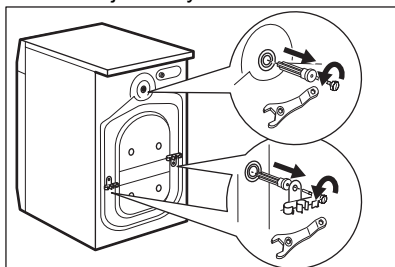

11. Dra ut plastdistanserna.
12. Sätt dit platshöljen, som finns i påsen med användarmanualen, i hålen.

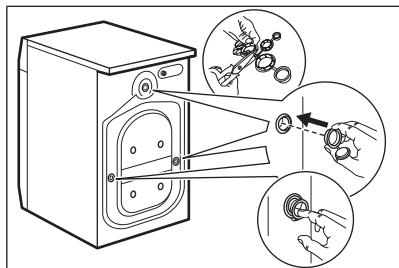

Vi rekommenderar att du sparar förpackningen och transportbultarna om maskinen behöver flyttas senare.

5.2 Placering och nivå

1. Placera maskinen på ett plant och hårt golv.



Se till att mattor under maskinen inte stoppar luftcirkulationen.

Se till att maskinen inte vidrör väggar eller annan inredning.

2. Lossa eller dra åt fötterna för att justera nivån.

VARNING!

Lägg inte kartong, trä eller liknande material under produktens fötter för att justera nivån.

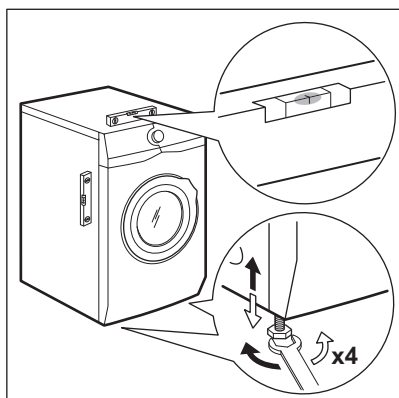

Maskinen måste stå horisontellt och stabilt.



Justera produkten så att den står stadigt för att undvika vibrationer, hög ljudnivå eller att maskinen röra sig när den är igång.



När produkten har installerats på en sockel ska tillbehören som beskrivs i kapitlet "Tillbehör" användas. Läs noga igenom anvisningarna som medföljer produkten och tillbehöret.

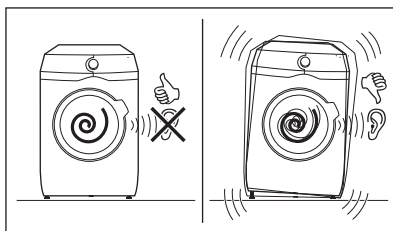

5.3 Fästplåtsats

Om du installerar produkten på ett trägolv måste du sätta fast den i fästplåten. Denna reservdel finns i webbutiken eller hos en auktoriserad återförsäljare.

Läs noga igenom anvisningarna som medföljer tillbehöret.

5.4 Tillops slang

1. Anslut tillopsslangen på produktens baksida vid behov. Vanligtvis är den redan installerad på fabriken.

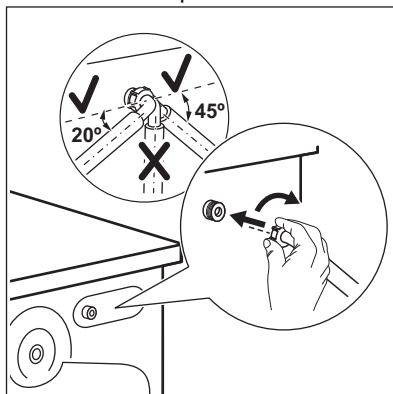

2. Sätt den på vänster eller höger sida beroende på var kranen sitter. Kontrollera att tilloppsslangen inte är i vertikalt läge.
3. Vid behov lossar du ringmuttern och vrider till rätt läge.
4. Anslut tilloppsslangen till en kallvattenkran med 3/4-tumsgänga.

Vissa modeller kan innehålla tilloppsslang med vattenstoppanordning. Den förhindrar vattenläckage i slangen på grund av dess naturliga åldrande. Sektorn i fönstret visar detta fel A. Om detta inträffar, stäng vattenkranen och kontakta det auktoriserade servicecentret för att få information om att få slangen utbytt.

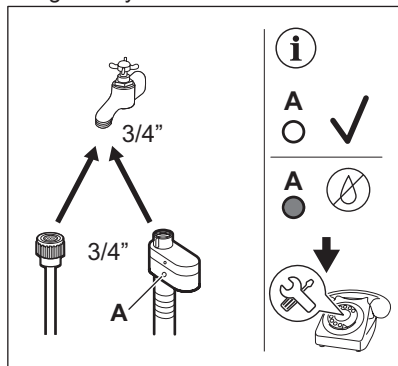

⚠ VARNING!

Inloppsvattnet får inte överstiga 25° C.

⚠ FÖRSIKTIGHETSÅTGÄRDER!

Kontrollera att det inte förekommer läckage från kopplingarna.



Använd inte en förlängningsslang om tilloppsslangarna är för korta. Kontakta kundtjänst för uppgifter om hur man byter tilloppsslangen.

5.5 Vattensäkring

Tilloppsslangen har en vattensäkring. Säkringen förhindrar att vatten läcker in i slangen på grund av dess naturliga åldrande.

Den röda delen i **A**-fönstret visar detta fel.

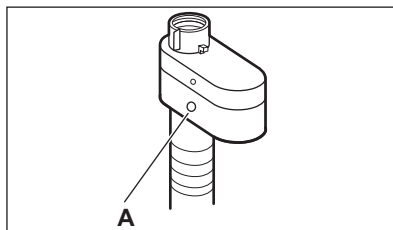

Om detta inträffar, stäng vattenkranen och kontakta auktoriserat servicecenter för att få slangen utbytt.

5.6 Vattenavlopp

Tömningsslangen ska sitta på en höjd som inte är lägre än 60 cm och inte högre än 100 cm.



Tömningsslangen kan förlängas till högst 400 cm. Kontakta auktoriserat servicecenter för att köpa den andra tömningsslangen och förlängningen.

Tömningsslangen kan anslutas på två sätt:

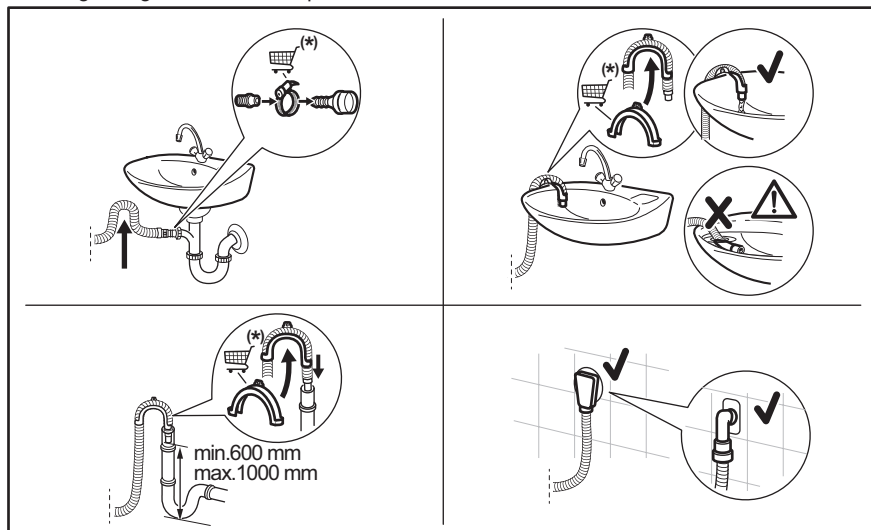

(*) Med reservation för ändringar utan föregående meddelande.

- Anslut tömningsslangen till avloppsmuffen och dra åt med en klämma.
- Placera slangen direkt i en inbyggd tömnings slang i väggen och dra åt med en klämma.
- Utan plastböjen, till en avloppsmuff – Sätt avloppsslangen i muffen och dra åt den med en klämma.
- Till ett stigrör med ventilationshål – För in tömningsslangen direkt i avloppsröret.
- Tömningsslangen kan böjas till en U-form och placeras runt plastledaren. På kanten av ett handfat – Fäst plastböjen i vattenkranen eller på väggen.



Kontrollera att tömningsslangen gör en loop för att förhindra att partiklar kommer in i maskinen från tvättstället.



Se till att plastböjen inte går att flytta när maskinen tömmer ut vattnet och att tömningsslangens ände inte är nersänkt i vatten. Då kan smutsigt vatten rinna tillbaka in i maskinen.
Köp tillbehör från auktoriserad leverantör.



Änden av avloppsslangen måste alltid vara ventilerad, dvs. avloppsrörets innerdiameter (minst 38 mm - minst 1.5 tum) måste vara större än tömningsslangens ytterdiameter.

5.7 Elanslutning

Anslut stickkontakten till eluttaget i slutet av installationen.

Typskylten och kapitlet "Tekniska data" anger nödvändiga elektriska klassificeringar. Se till att de är kompatibla med nätspänningen.

Kontrollera att elnätet i ditt hem klarar den maximala belastning som krävs, även om andra apparater som är anslutna till samma nätkrets är igång.

Anslut produkten till ett jordat uttag.

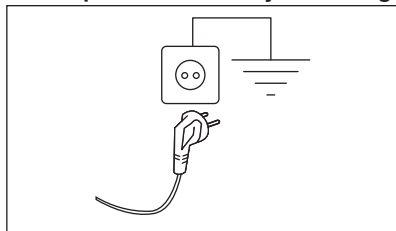

Nätkabeln måste vara lätt att komma åt när maskinen har installerats.

För allt elektriskt arbete som krävs för att installera den här maskinen, kontakta vårt auktoriserade servicecenter.

Tillverkaren ansvarar inte för person- eller egendomsskador orsakade av att säkerhetsföreskrifterna inte har följts.

6. KONTROLLPANEL

6.1 Beskrivning av kontrollpanelen

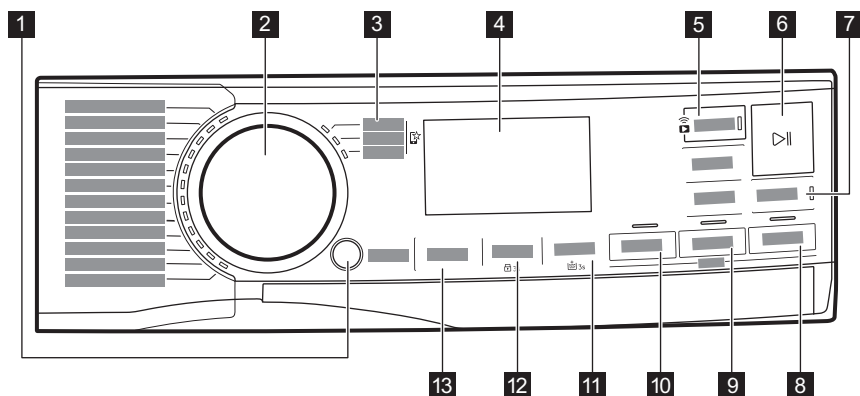









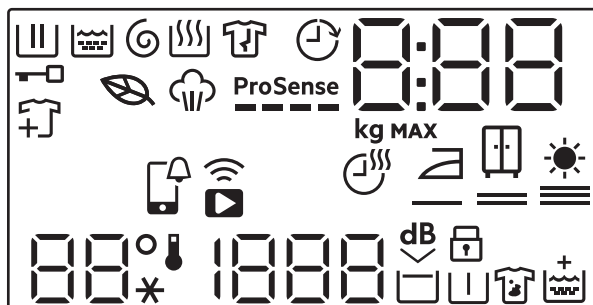





Funktionerna går inte att välja med alla tvättprogram. Kontrollera kompatibiliteten mellan funktioner och tvättprogram under punkten "funktioners kompatibilitet med programmen" i kapitlet "Program". En funktion kan utesluta en annan, i det här fallet låter inte maskinen dig ställa in inkompatibla funktioner tillsammans.

Se till att skärmen och touchknapparna alltid är rena och torra.

- | | |
|--|--|
| 1 På/Av touchknapp | 8 touchknapp för Ångaläge |
| 2 Programväljare | 9 Torkaläge, Torktid och touchknappar för Torkning auto |
| 3 Favoritprogram | 10 touchknapp för Tvättaläge |
| 4 Display | 11 Fläckar+ /Förtvätt touchknapp och permanent Extra Skölj-alternativ 3s |
| 5 Färdigt om-touchknapp och Fjärrstart-touchknapp | 12 Centrifugering touchknapp och permanent Barnlås 3s |
| 6 Start/Paus touchknapp | 13 Temperatur touch-knapp |
| 7 Time Save touch-knapp | |

6.2 Display



| | |
|---|--|
|  | Indikator för tvättfas. Den blinkar under förtvätt- och tvättfasen. |
|  | Indikatorlampa för sköljningsfas. Den blinkar under sköljningsfasen. |
|  | Indikator för centrifugering och tömning. Den blinkar under centrifugerings- och tömningsfasen. |
|  | Indikator för torkfas. |
|  | Indikator för ångfas. |
|  | Indikator för skrynkelfritt program (endast tillgänglig via appen). |
|  | Indikator för lucklås. |
|  | Indikator för inläggning av mer tvätt: Den lyser när programmet startar och användaren kan fortfarande pausa produkten och lägga till mer tvätt. |
|  | Indikator för ekoprogram: Den lyser när det valda programmet och de valda tillvalen har en ekoprofil. |
|  | Färdigt om indikator |
| ProSense  | ProSense indikator |
|  | APP meddelande som ska kontrolleras. |
|  | Indikator för fjärranslutning. Indikator för WiFi-anslutning. |

0:00

Den digitala indikatorn kan visa:

- Programtid (t.ex. **2:40**, tvätt- och/eller torckfas).



Den tid som visas när programmet är inställt kan inte motsvara den faktiska varaktigheten och förändringen efter ProSense-fasen.

- Max tvättmängd.
- Slutför i tid (t.ex. **30'** eller **2h**).
- Programslut (**0**).
- Varningskod (t.ex. **E20**).
- Vid användning med appen: **APP, AP** (tillgänglighet), **UPd** (uppdatering). Se avsnittet "Wi-Fi-inställningar".

888

Indikator för maximal tvättmängd. Värdet visas i tre sekunder efter programvalet, alternativt med programmets längd.

MAX

Indikator för max tvättmängd. Den blinkar om tvättmängden överstiger avsedd mängd.



Indikator för torktid.

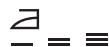

Indikator för strykorrhör.



Indikator för skåptorrhör.



Indikator för extra torr.

88°
--*

Temperaturfältet:
Temperaturindikator
Indikator för kallt vatten

1888
-- --

Centrifugfältet:
Indikator för centrifughastighet
Indikator för bortvald centrifugering. Centrifugering bortvald.



Indikator för Extra tyst.



Indikator för sköljstopp.



Indikator för barnlås.



förtvättindikator.



Fläckindikator





Extra sköljning indikator

blinkar ikonen för den pågående fasen på displayen och tidsriffra räknar nedåt i steg om 1 timme och i steg om 1 minut under den sista timmen.

Fjärrstartsfunktion



Så här aktiverar du den:

1. Tryck på Färdigt om -knappen. Fjärrkontrollindikatorn  börjar blinka.
2. Tryck på Start/Paus -knappen **inom 3 sekunder** för att bekräfta. Den relaterade ikonen  visas stadigt på displayen och luckan är låst.



Om du ställer in ett program via appen och det inte stämmer överens med vredets position så visas en  text omväxlande med programmets längd.

Fjärrstartsfunktionen kan avaktiveras på olika sätt:

- **innan** programmet har startat: tryck på den här knappen och tryck sedan på Start/Paus -knappen **inom 3 sekunder**: luckan låses upp;
- **efter** att programmet har startat: tryck på Start/Paus -knappen – och tryck sedan på den här knappen;
- slå på maskinen och stäng av den igen;
- i slutet av programmet, när luckan låses upp.

7.6 Fjärrstart

En snabb tryckning på den här knappen aktiverar fjärrstartsfunktionen som gör att du kan starta, pausa och stänga av produkten på distans.

Den relaterade lysdioden tänds och den relaterade ikonen visas på displayen.



Om du ställer in ett program via appen och det inte stämmer överens med vredets position visas en  text omväxlande med programmets längd.

Om du håller knappen intryckt under en längre tid får du fram två andra funktioner:

- Håll ned den i 3 sekunder tills ett klick hörs: Wi-Fi slås på och av.
- Håll ned den i 10 sekunder tills ett dubbelt pip ljuder och  visas på displayen: för att återställa nätverksuppgifterna.

7.7 Start/Paus

Tryck på Start/Paus -knappen för att starta, pausa eller avbryta ett program.

7.8 Time Save

Med den här funktionen kan du minska programtiden:

- Om tvätten är normalt eller lite smutsad kan man med fördel förkorta tvättprogrammet. Tryck på den här knappen **en gång** för att minska tvättiden.
- Vid mindre tvättmängd, tryck på den här knappen **två gånger** för att ställa in ett extra kort program.
I det här fallet är temperaturen 95 °C inte valbar.

Indikatorlampan för knappen lyser och på displayen visas den inställda programtiden.



Denna funktion kan också användas för att förkorta programtiden för ångläget.

7.9 Temperatur

När du väljer ett tvättprogram föreslår maskinen automatiskt den förinställda temperaturen för programmet.

Tryck på denna knapp upprepade gånger tills önskad temperatur visas på displayen.

När displayen visar  och , värmer inte maskinen upp vattnet.

7.10 Centrifugering

När du ställer in ett program väljer maskinen automatiskt standardcentrifugeringshastigheten.

Tryck upprepade gånger på den här knappen för att:

- **Ändra centrifugeringshastigheten.**



Displayen visar endast tillgängliga centrifugeringshastigheter för inställt program.

- **Aktivera funktionen Sköljstopp.** Maskinen tömmer inte ut det sista sköljvattnet för att tvätten inte ska skrynklas. Tvättprogrammet avslutas med vatten i trumman och den sista centrifugeringsfasen genomförs inte.

Displayen visar indikatorn

Trumman snurrar runt då och då för att minska uppkomsten av skrynklor. Luckan förblir låst. Trumman snurrar runt då och då för att minska uppkomsten av skrynklor. Du måste tömma ut vattnet för att låsa upp luckan.

Tryck på Start/Paus-knappen : maskinen utför centrifugfasen och tömmer ut vattnet.

- **Aktivera funktionen Extra Tyst.** De mellanliggande och slutliga centrifugeringsfaserna utesluts och programmet avslutas med vatten i trumman. Detta gör att tvätten blir mindre skrynklig. Eftersom programmet är väldigt tyst kan man tvätta under natten när elpriserna är lite billigare. I vissa program utförs sköljningarna med mer vatten.

Displayen visar indikatorn . Luckan förblir låst. Trumman snurrar runt då och då för att minska uppkomsten av skrynklor. Du måste tömma ut vattnet för att låsa upp luckan.

Tryck på Start/Paus-knappen: produkten utför bara tömningsfasen.

- **Ingen centrifugering – – –.** Med detta alternativ avaktiveras alla centrifugeringsfaser. Displayen visar indikatorn – – –. Maskinen utför den enda centrifugeringen i det valda tvättprogrammet. Välj detta alternativ för mycket ömtåliga material. I vissa program används mer vatten i sköljfasen



Maskinen tömmer ut vattnet automatiskt efter cirka 18 timmar.

7.11 Fläckar+/Förtvätt

Tryck på den här knappen upprepade gånger för att aktivera en av de två funktionerna.

Motsvarande indikator tänds på displayen.

- **Fläckar** Välj denna funktion för att lägga till en anti-fläckfas till ett program för att behandla hårt smutsad eller smutsad tvätt med fläckborttagningsmedel.

Häll fläckborttagningsmedlet i facket . Fläckborttagningsmedlet tillsätts i rätt fas av tvättprogrammet.



Denna funktion är inte tillgänglig för temperaturer under 40 °C.

- **Förtvätt** Använd den här funktionen för att lägga till en förtvättfas i 30 °C före tvättfasen. Den här funktionen rekommenderas för hårt smutsad tvätt, särskilt om den innehåller sand, damm, lera och andra fasta partiklar.



Den här funktionen kan öka programtiden.



Dessa två funktioner kan inte väljas tillsammans.

7.12 Tvättaläge

När produkten slås på tänds indikatorlampan för den här knappen för att indikera att ett tvättprogram kommer att utföras.



Om du trycker på den här knappen när torkning eller ångläge är aktiverat återgår programmet till endast tvätt-läge. På det här sättet kan du avbryta torkning och ångläge under inställningen, eller torkningsläget om du pausar programmet innan torkfasen startar.

7.13 Torkaläge

Tryck på den här knappen **en gång** för att lägga till en torkfas i slutet av tvättfasen. LED-indikatorerna för både Tvätta och Torka tänds.

Tryck på den här knappen **två gånger** för att endast utföra en torkfas. Endast Torka är på.



För att återgå till endast tvätt-läge tryck på Tvätta när du ställer in eller när du pauser programmet innan torkfasen börjar.

7.14 Torktid

I programmet där den kan väljas, tryck på den här knappen för att ange den tid som passar textilierna som du ska torka (se tabellen "Tidsbestämd torkning"). Det inställda värdet visas på displayen.

Torkningsläget måste redan vara inställt.

För varje tryckning på knappen ökar torktiden med 5 minuter.





Du kan inte ställa in alla tidsvärden för olika material.

7.15 Torkning auto

Aktivera först torkningsläget med relevant knapp och tryck sedan på den här knappen för att ställa in någon av de tre automatiska torrhetsnivåerna som maskinen föreslår.

På displayen tänds relevant torrhetsindikator:

-  = **Stryktorrt:** tvätt som ska strykas.
-  = **Skåptorrt:** tvätt som ska läggas in i skåp.
-  = **Extra torrt:** tvätt som ska torkas helt.



Du kan inte välja alla automatiska nivåer för alla typer av textilier.

7.16 Ångaläge

Ånga-läget kan användas för att minska skrynklar och lukter på plagg (t.ex. bomull, syntetmaterial, blandade material, inklusive ömtåliga material och ylleplagg) som bara behöver fräschas upp. Det tar endast 25 eller 30 minuter (beroende på program) och du slipper tvätta plaggen.

Tygets fibrer mjukas upp och strykningen blir lättare. Ta snabbt ut tvätten ur trumman när programmet har avslutats. Den rekommenderade maximala tvättmängden är 1 kg.

Indikatorn  blinkar på displayen under ångfasen.

Programmets varaktighet kan minskas till 15 minuter med Time Save-funktionen.

STÄLL INTE in detta läge med följande typ av plagg:

- Plagg som inte är avsedda för torktumling.
- Plagg märkta "Endast kemtvätt".



Använd inte tvättmedel!
Ångaläget tar inte bort särskilt stark lukt och utför inga hygienprogram.
Efter ångbehandlingen kan tvätten bli fuktig. Häng upp plaggen i några minuter.

Doften (AEG Steam Fragrance)

AEG Steam Fragrance gör att du kan fräscha upp även dina ömtåliga kläder, ta bort skrynklar och tillför fräschör med en mild doft som utvecklas exklusivt av **AEG**. Genom att fräscha upp dina kläder med ånga, istället för att köra hela tvättprogram så håller de längre. Du kan till och med använda doften säkert med kashmir- och ångprogram – om sådana finns tillgängliga – för ömtåliga material som kashmir och ylle. När du behandlar mindre tvättmängder minskar du doftdosen och programlängden: på bara femton minuter kommer dina kläder att återfå den där "nytvättade" känslan.

Läs noga igenom anvisningarna som medföljer doften.

GÖR INTE SÅ HÄR:

- Torktumla plagg behandlade med doft. Då dunstar effekten bort.
- Använda doften för andra syften än de som beskrivs här.
- Använda doften på nya plagg. Nya kläder kan innehålla rester av ytbehandlingar som inte är kompatibla med doften.



Doften finns i **AEG** webbutiken eller hos en auktoriserad återförsäljare.

8. INSTÄLLNINGAR

8.1 Inledning



När du trycker på en knappkombination **ska du inte luta** fingrarna nedåt. Sensorerna under knapparna är känsliga och kan påverka ditt val.

8.2 Ljudsignaler

Den här maskinen kommer med olika ljudsignaler som aktiveras när:

- Du slår på maskinen (särskild kort ljudsignal).
- Du stänger av maskinen (särskilt kort ljudsignal).
- Du trycker på knapparna (klickande ljud).
- Du gör fel val (3 korta ljud).
- Programmet är klart (ljudsignal i cirka 2 minuter).
- Maskinen har ett fel (korta ljudstötter i cirka 5 minuter).
- När en överbelastning av tvätten upptäcks under ProSense-fasen (ett dubbelt ljud spelades upp).

För att **aktivera/avaktivera** detta tillval, håller du Torka-knappen intryckt tills ett pip eller ett dubbelt pip hörs.



Om du inaktiverar denna funktion slutar de akustiska signalerna att ljuda endast i slutet av programmet.

8.3 Barnlås

Med den här funktionen kan du förhindra att barnen leker med kontrollpanelen.

För att **aktivera/avaktivera** den här funktionen, håll -knappen nedtryckt

Centrifugering tills **tänds/släcks** på displayen.

Produkten återgår som standard till detta val även när du har stängt av.

8.4 Permanent inställning av extra sköljning 3s

Med den här funktionen kan du ha en permanent extra sköljning på när du ställer in ett valbart program.

Aktivera/avaktivera funktionen genom att hålla inne Fläckar+/Förtvätt-knappen i 3

sekunder tills indikatorn **tänds/släcks** på displayen.

När den är aktiverad återgår maskinen till det här alternativet när du stänger av den eller byter/återställer programmet.



Den här funktionen ökar programlängden.

9. FÖRE FÖRSTA ANVÄNDNING



Under installationen eller före första användning kan det finnas lite vatten i maskinen. Detta är vatten som finns kvar i maskinen efter ett fullständigt funktionstest på fabriken för att säkerställa att maskinen fungerar som den ska innan den levereras till kunden.

1. Se till att alla transportbultar är borttagna från produkten.
2. Se till att det finns el och att vattenkranen är öppen.

3. Häll 2 liter vatten i tvättmedelsfacket märkt med

Då aktiveras tömningssystemet.

4. Häll en liten mängd tvättmedel i facket märkt med

5. Ställ in och starta ett program för bomull vid högsta temperaturen utan tvätt i trumman.

Detta tar bort all möjlig smuts från trumman och baljan.

10. PROGRAM

10.1 App-appen och ytterligare dolda program

App-appen ger dig **ett brett urval av ytterligare dolda program**. Anslut enheten till App så kan du välja det program som passar dina behov bäst.

Du kan också memorera alla dolda program i favoritprogram -lägena. För att välja program direkt från enheten, se avsnittet "Favoritprogram" i kapitlet "Rattar och knappar".



Programnamnen kan komma att ändras beroende på marknadskraven utan föregående varning.

I appen hittar du en fullständig beskrivning av varje program.

Träningskläder
Träningskläder
Dunjackor
Fotboll
Skidkläder
Jogging skor





Sängkläder
Täcken
Handdukar
Djurhår

Babykläder
Denim
Linne
Skjortor
Ånga Kashmir

Lättstruket
Anti-Allergy
Snabbtvätt 0,5kg

10.2 Programöversikt

| Program Standardtemperatur Temperaturområde | Referenshastighet för centrifug Varvtalsintervall för centrifugering | Max tvättmängd | Beskrivning av program |
|--|---|----------------|--|
| Eco 40-60 (Endast tvätt) _1) _2) | 1 600 varv/min 1 600 varv/min – 400 varv/min | 11.0 kg | Vit och färgäkta bomull. Normalt smutsad tvätt. |
| Eco 40-60 + Skåptorr (tvätt- och torkläge) _3) _2) | 1 600 varv/min 1 600 varv/min – 400 varv/min | 7 kg | |
| Eco 40-60 + skåptorr (endast torkläge) | - | 7 kg | Vit och färgäkta bomull. |
| Bomull 40 °C 95 °C – kall | 1 600 varv/min 1 600 varv/min – 400 varv/min | 11.0 kg | Vit och färgad bomull. För normalt, mycket och lätt smutsad tvätt. |
| Syntet 30 °C 60 °C – kall | 1200 varv/min 1200 varv/min – 400 varv/min | 5.0 kg | Syntetplagg eller blandade material. Normalt smutsad tvätt. |
| Fintvätt 30 °C 40 °C – kall | 1200 varv/min 1200 varv/min – 400 varv/min | 2.0 kg | Ömtåliga material som akryl, viskos och blandade material som måste fintvättas. För normalt och lätt smutsad tvätt. |
|  Ylle/Handtvätt 40 °C 40 °C – kall | 1200 varv/min 1200 varv/min – 400 varv/min | 2.0 kg | Maskintvättbar ylle, handtvättbar ylle och andra material märkta med "Handtvätt"-symbol ⁴⁾ . |

| Program | Standardtemperatur | Temperaturområde | Referenshastighet för centrifug | Varvtalsintervall för centrifugering | Max tvättmängd | Beskrivning av program |
|--|--|------------------------|--|--------------------------------------|----------------|--|
|  | Outdoor | 30 °C 40 °C – kall | | | | <p> Använd inte sköljmedel och se till att det inte finns några sköljmedelsrester kvar i tvättmedelsfacket.</p> <p>Ytterkläder, tekniska material, sportjackor, vattentäta jackor och jackor som andas, skaljackor med löstagbar fleece eller innerfoder.</p> <p> Genom att utföra ett kombinerat tvätt- och torkprogram fungerar torkningsfasen också som vattenavvisande konservering. Se till att plaggets skötselråd tillåter torktumling.</p> |
| | | | 1200 varv/min 1200 varv/min – 400 varv/min | | 2.0 kg | |
| | Maskinrengöring | 60 °C | 1200 varv/min 1200 varv/min – 400 varv/min | | - | <p>Underhållsprogram med varmt vatten för att rengöra och fräscha upp trumman och för att avlägsna rester som kan orsaka lukt. Töm trumman innan du kör programmet. Sätt fliken i tvättmedelsfacket för huvudtvätt i upprätt läge. Håll en kopp klorbaserat blekmedel eller tvättmaskinsrengöring i tvättmedelsfacket för huvudtvätt. Använd INTE båda tillsammans⁵⁾. Om du ställer in Torkaläget med det här programmet kommer maskinen att köra ett program för att ta bort ludd inuti trumman.</p> |
| | | | | 1200 varv/min | 1.0 kg | Program för att behandla upp till 1 kg blandade syntetskjortor på endast 20 minuter. Läggtill en torkfas med en komplett wash&dry-behandling på 60 minuter. |
| | Snabb | 20' Tvätt&Tork60' | | | | |
| | | 30 °C 40 °C – 30 °C | | | | |
| | MixLoad | 30 °C 60–30 °C | 1600 varv/min 1600 varv/min – 400 varv/min | | 8.0 kg | Bomull och blandade syntetmaterial. Perfekt för att tvätta din dagliga tvätt på kort tid, för bättre klädvård och bra rengöring redan vid 30 °C. |
| |  | Hygien | | | | |
| | | 60 °C | 1 600 varv/min 1 600 varv/min varv/min – 400 varv/min | | 11.0 kg | Vita bomullsplagg. Detta högpresterande tvättprogrammet kombinerat med ånga tar bort mer än 99,99 % av bakterier och virus ⁶⁾ genom en temperatur över 60 °C under hela tvättprogrammet, extra funktion för fibrer under ångfasen och förbättrad sköljning som säkerställer att tvättmedel och rester från mikroorganismer avlägsnas på rätt sätt. Detta programmet säkerställer också en lämplig minskning av pollen/allergiframkallande ämnen. |

| Program Standardtemperatur Temperaturområde | Referenshastighet för centrifug Varvtalsintervall för centrifugering | Max tvättmängd | Beskrivning av program |
|---|---|----------------|---|
| Sköljning | 1 600 varv/min 1 600 varv/min varv/min – 400 varv/min | 11.0 kg | För att skölja och centrifugera tvätten. Alla material, förutom ylle och mycket ömtåliga material. Minska centrifugvarvtalet efter typ av tvätt. |
| Centrifugering/ Tömning | 1 600 varv/min 1 600 varv/min varv/min – 400 varv/min | 11.0 kg | För att centrifugera tvätten och tömma ut vattnet i trumman Alla material utom ylle och ömtåliga material. |

1) **Enligt kommissionens förordning EU 2019/2023.** Detta program vid standardtemperatur och standardcentrifughastighet, i endast tvättläge, med nominell kapacitet på 11.0 kg, kan rengöra normalt smutsad bomullstvätt som deklaras tvättbar vid 40 eller 60 °C tillsammans.







Se kapitlet "Förbrukningsvärden" för mer information om uppnådd temperatur i tvätten, programtid m.m. De mest effektiva programmen vad gäller energiförbrukning är i allmänhet sådana som kan köras vid lägre temperatur och med längre programtid.

- 2) Temperaturen för detta program visas inte på displayen och är automatiskt inställd.
- 3) **Enligt kommissionens förordning EU 2019/2023.** Detta program kan vid standardtemperatur, standardcentrifughastighet, tvätt- och torkläge, nominell kapacitet 7 kg och torknivå Skåptorr, utföra tvättning och torkning som rengör normalt smutsad bomullstvätt deklarerad som tvättbar vid 40 eller 60 °C. Tvätten kan efter programmet omedelbart förvaras i skåp.
- 4) Under detta program roterar trumman sakta för skonsam tvättning. Det kan verka som att trumman står still eller roterar felaktigt, men detta är helt normalt för det här programmet.
- 5) Kör, efter trumrengöringen, ett sköljprogram med tom trumma utan tvättmedel, för att avlägsna eventuella rester av blekmedlet.
- 6) Testat för Staphylococcus aureus, Enterococcus faecium, Candida albicans, Pseudomonas aeruginosa och MS2 Bacteriophage i externa tester utförda av Swisstatest Testmaterialien AG år 2021 (Testrapport nr 202120117).

Programkompatibilitet

| Program | Eco 40-60 | Bomull | Syntet | Fintvätt | Ylle/Handtvätt | Outdoor | Maskinrengöring | Snabb 20'Tvätt&Tork60' | MixLoad | Hygien | Sköljning | Centrifugering/Tömning |
|---|-----------|--------|--------|----------|----------------|---------|-----------------|------------------------|---------|--------|-----------|------------------------|
| Tillval | | | | | | | | | | | | |
| Centrifugering (reducerad centrifugering) | ■ | ■ | ■ | ■ | ■ | ■ | ■ | ■ | ■ | ■ | ■ | ■ |

| Program | Eco 40-60 | Bomull | Syntet | Fintvätt | Ylle/Handtvätt | Outdoor | Maskinrengöring | Snabb 20' Tvätt&Tork60' | MixLoad | Hygien | Sköljning | Centrifugering/Tömning |
|--|-----------|--------|--------|----------|----------------|---------|-----------------|-------------------------|---------|--------|-----------|------------------------|
| Tillval | | | | | | | | | | | | |
|  Sköljstopp | ■ | ■ | ■ | ■ | ■ | ■ | | | ■ | ■ | ■ | |
|  Extra tyst | | ■ | ■ | ■ | | | | | | | | |
| --- Ingen centrifugering | | | | | | | | | | | | ■1) |
|  Fläckar 2) | | ■ | ■ | | | | | | | ■ | | |
|  Förtvätt | | ■ | ■ | | | | | | | | | |
|  3s Extra sköljning | | ■ | ■ | ■ | | ■ | | | ■ | ■ | ■ | |
| Torkning auto | ■3) | ■ | ▲ | ▲ | ▲ | ▲ | ▲ | ▲ | ▲ | ■ | | |
| Torktid | ■ | ■ | ■ | ■ | ■ | ■ | | | ■ | ■ | | |
| Time Save 4) | | ■ | ■ | ■ | | | | | | | | |
| Ånga 5) | | ■ | ■ | ■ | ■ | | | ■ | ■ | | | |
| Färdigt om | ■ | ■ | ■ | ■ | ■ | ■ | ■ | ■ | ■ | ■ | ■ | ■ |

1) Om du ställer in funktionen Ingen centrifugering, töms bara vattnet ur.

2) Denna funktion är inte tillgänglig vid temperaturer under 40 °C.

3) Går ej att välja med Stryktrort.

4) Om du väljer den kortaste varaktigheten rekommenderas en minskad tvättmängd. Det går att fylla maskinen helt men tvättresultatet kan bli sämre.

5) Ångfasens varaktighet kan minskas med Time Save -knappen.

▲ = Endast skåpörrnivån är tillgänglig.

Lämpliga tvättmedel för varje program

| Program | Pulvertvätt-medel ¹⁾ | Flytande tvättmedel | Flytande tvättmedel för kulörtvätt | Ömtåliga ylleplagg | Special |
|------------------------|---------------------------------|---------------------|------------------------------------|--------------------|---------|
| Eco 40-60 | ▲ | ▲ | ▲ | -- | -- |
| Bomull | ▲ | ▲ | ▲ | -- | -- |
| Syntet | ▲ | ▲ | ▲ | -- | -- |
| Fintvätt | -- | -- | -- | ▲ | ▲ |
| Ylle/Handtvätt | -- | -- | -- | ▲ | ▲ |
| Outdoor | -- | -- | -- | ▲ | ▲ |
| Snabb 20'Tvätt&Tork60' | -- | ▲ | ▲ | -- | -- |
| MixLoad | -- | ▲ | ▲ | -- | -- |
| Hygien | ▲ | ▲ | -- | -- | ▲ |

1) Vid temperatur över 60 °C rekommenderas pulvertvättmedel.

▲ = Rekommenderas

-- = Rekommenderas ej

10.3 Woolmark Wool Care – Blå



- Maskinens ylleprogram har godkänts av Woolmark Company för maskintvätt av

ylleplagg märkta som "handtvätt", under förutsättning att plaggen tvättas enligt anvisningarna på plaggets etikett och det som anges från tillverkaren av denna tvättmaskin. M2305.



- Torktumlarens ylleprogram har testats och godkänts av The Woolmark Company. Programmet är lämpligt för torkning av ylleplagg som är märkta med "handtvätt", förutsatt att plaggen tvättas i ett Woolmark-godkänt handtvättprogram och torktumlas enligt tillverkarens anvisningar. M2412.

Woolmark-symbolen är en certifieringsmärkning i många länder.

10.4 Automatisk torkning



De första programtiderna för program med Torkning auto-tillvalet är endast uppskattningar, den faktiska torktiden kan skilja sig något från den tid som visas.

| Torrhetsgrad | Material | Tvättmängd |
|--|---|---------------|
|  Extra torrt För frottémateriäl | Bomull och linne (morgonrockar, badhanddukar m.m.) | upp till 7 kg |
| | Denim (denimplagg, jeans) | upp till 4 kg |
|  Skåptorrt För plagg som ska förvaras | Bomull och linne (morgonrockar, badhanddukar m.m.) | upp till 7 kg |
| | Syntet och blandat (tröjor, blusar, underkläder, hushålls- och sänglinne) | upp till 5 kg |
| | Ömtåliga material (akryl, viskos och ömtåliga blandade material) | upp till 2 kg |
| | Ylleplagg (yllejumprar) | upp till 1 kg |
| | Sportplagg för outdoor (kläder för outdoor, tekniska material, sportplagg, vattentåta/genomsåppliga plagg, skalplagg) | upp till 2 kg |
|  Stryktorrt Lämpligt för strykning | Denim (denimplagg, jeans) | upp till 4 kg |
| | Bomull och linne (lakan, bordsdukar, skjortor m.m.) | upp till 7 kg |

10.5 Tidsinstålld torkning

| Torrhetsgrad | Material | Tvåttmångd (kg) Centrifuge- ringshastighet (varv/min) | Beråknad tid (min) |
|--|--|--|--------------------|
| Extra torrt För frottémateriäl | Bomull och linne (morgonrockar, badhanddukar m.m.) | 7 1600 | 230-250 |
| | | 5 1600 | 170-180 |
| | | 3 1600 | 90-100 |
| Denim (denimplagg, jeans) | Denim (denimplagg, jeans) | 4 1200 | 160-170 |
| | | 2 1200 | 90-110 |

| Torrhetsgrad | Material | Tvättmängd (kg) Centrifuge- ringshastighet (varv/min) | Beräknad tid (min) | |
|--|---|--|--------------------|---------|
| Skåptorrt För plagg som ska förvaras | Bomull och linne (morgonrockar, badhanddukar m.m.) | 7 1600 | 220-240 | |
| | | 5 1600 | 160-170 | |
| | | 3 1600 | 80-90 | |
| | Syntet och blandat (tröjor, blusar, underkläder, hushålls- och sänglinne) | 5 1200 | 160-180 | |
| | | 3 1200 | 100-110 | |
| | | Fintvätt (akryl, viskos och ömtåliga blandade material) | 2 1200 | 120-130 |
| | | 1 1200 | 70 - 80 | |
| | | Ylle (yllejumprar) | 1 1200 | 130-140 |
| | | Sportplagg för outdoor (kläder för outdoor, tekniska material, sportplagg, vattentäta/genomsläppliga plagg, skalplagg) | 2 1200 | 90-100 |
| | | 1 1200 | 50-60 | |
| | | Denim (denimplagg, jeans) | 4 1200 | 150-170 |
| | | 2 1200 | 80-100 | |
| Stryktorrt Lämpligt för strykning | Bomull och linne (lakan, bordsdukar, skjortor m.m.) | 7 1600 | 130-150 | |
| | | 5 1600 | 100-110 | |
| | | 3 1600 | 60-70 | |

11. 📶 INSTÄLLNINGAR FÖR WIFI-ANSLUTNING

I detta kapitel beskrivs hur man ansluter den smarta maskinen till ett WiFi-nätverk och styr den från mobila enheter.

Denna funktion möjliggör mottagning av aviseringar, övervakning och styrning av maskinen på mobila enheter.

WiFi-funktionen är avstängd som standardinställning.

För att ansluta maskinen och utnyttja alla funktioner och tjänster krävs:

- Trådlöst hemnätverk med Internetuppkoppling.
- En mobil enhet ansluten till det trådlösa nätverket.

WiFi-modulparametrar

| | |
|--------------------|--|
| Frekvens | 2,412–2,472 GHz för den europeiska marknaden |
| Protokoll | IEEE 802.11b/g/n |
| Max. effekt | <20 dBm |
| Kryptering | WPA, WPA2, WPA3 |

11.1 QR-kod på produktdekal

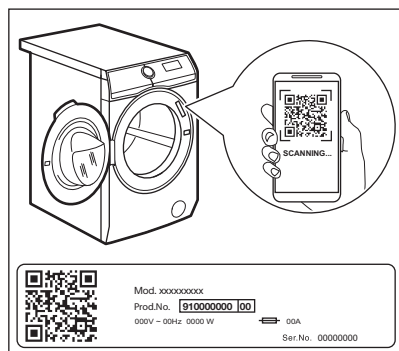

QR-koden kan användas på två sätt:

- Skanna QR-koden med den inbyggda kameraappen för att hämta vår app från App Store på din smarta enhet och följ de steg som krävs.
- Parkoppla din smarta enhet med en apparat för att förenkla processen. Skanna QR-koden med den inbyggda QR-skannern i vår app.

11.2 Installation och konfigurering av App



Med App kan du styra tvättningen på en mobil enhet. Den innehåller ett stort antal program, användbara funktioner och produktinformation, specifikt anpassat för maskinen. Genom appen kan du välja de program som redan finns tillgängliga från produktens kontrollpanel, plus låsa upp ytterligare program som endast är tillgängliga från en mobil enhet. Ytterligare program kan komma att ändras över tiden tillsammans med nya versioner av appen. Personlig tvättvård från din mobila enhet.

Stå nära maskinen när du ska ansluta den till appen med din mobil.

Se till att din mobil är ansluten till hemmets trådlösa nätverk.

1. Gå till App Store på din smarta enhet eller skanna QR-kod (se avsnittet "QR-kod på märkskylten").
2. Ladda ner och installera vår app.
3. Kontrollera att maskinen är uppkopplad upp via WiFi. Om inte, läs nästa avsnitt "Konfigurera maskinens trådlösa anslutning".
4. Starta appen. Välj land och språk och logga in med e-postadress och lösenord. Om du inte har något konto kan du skapa ett nytt enligt instruktionerna i App.
5. Följ instruktionerna i appen för registrering och konfiguration av maskinen.

11.3 Konfigurera maskinens trådlösa anslutning

1. Tryck på På/Av -knappen i några sekunder för att aktivera maskinen. Vänta i 10 sekunder innan du fortsätter med den trådlösa konfigurationen.
2. Välj ett program genom att vrida på programvredet.
3. Tryck och håll ned Fjärrstart  -knappen i några sekunder tills ett "klick" hörs. Släpp

-knappen. **On** visas på displayen i 5 sekunder och indikatorn  börjar blinka. Den trådlösa modulen startar upp.

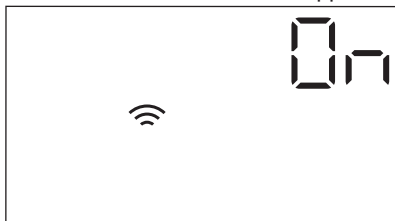

Se till att din App är redo för anslutning.

4. Efter ca 10 sekunder visas **AP** (Accesspunkt) på displayen.

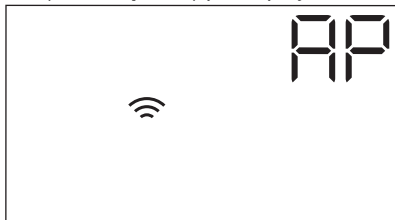

Åtkomstpunkten är öppen i cirka 5 minuter.

5. Konfigurera App på din smarta enhet och följ instruktionerna för att ansluta produkten till ditt WiFi-nätverk.
6. Om anslutningen är konfigurerad när programinformationskärmen kommer tillbaka, visas indikatorlampan  på displayen.



Varje gång du slår på maskinen tar det ca 10 sekunder att ansluta automatiskt till nätverket. När indikatorn  slutar blinka är anslutningen klar.

För att stänga av den trådlösa anslutningen, tryck och håll in knappen

Fjärrstart  i några sekunder tills den första ljudsignalen hörs. Släpp -knappen. **OFF** visas på displayen i 5 sekunder.



Om du stänger av maskinen och därefter slår på den stängs den trådlösa anslutningen av automatiskt.

För att ta bort uppgifterna om det trådlösa nätverket, tryck på och håll inne Fjärrstart

-knappen i några sekunder tills den andra ljudsignalen hörs: **---** visas på displayen i några sekunder.

11.4 Fjärrstart

Med fjärrstartsfunktionen kan du starta ett program med fjärrkontrollen.





Fjärrkontrollen aktiveras automatiskt när du trycker på Start/Paus -knappen för att starta programmet, men det går också att starta ett tvättprogram med fjärrkontrollen. Den här funktionen är avaktiverad när luckan öppnas.

När appen är installerad och den trådlösa anslutningen klar kan du aktivera Fjärrstart:

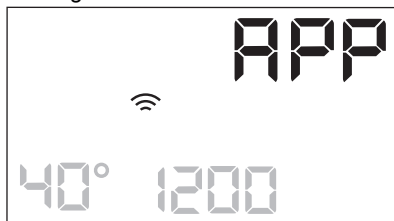
1. Tryck på Fjärrstart -knappen så att **APP**-indikatorn blinkar på displayen i några sekunder.



2. Tryck på Start/Paus -knappen för att aktivera Fjärrstart innan indikatorn **APP** slutar blinka.

Indikatorlamporna  och  visas på programöversiktsskärmen och luckan är låst. Nu går det att starta programmet med fjärrkontrollen.



Om Start/PausStart/paus▶||-knappen trycks när indikatorn  har slutat blinka, startar det valda programmet men Fjärrstart aktiveras inte.

För att ta bort Fjärrstart, tryck på Fjärrstart -knappen och bekräfta genom att trycka på Start/Paus▶||-knappen.

11.5 Fjärruppdatering

Appen kan föreslå en uppdatering för din produkt.

Uppdateringen accepteras endast via Appen.

Om ett program körs meddelar Appen att uppdateringen börjar vid slutet av programmet.

Under uppdateringen visar produkten  i displayen.

Stäng inte av eller dra ur kontakten under uppdateringen.

Produkten kan användas igen efter uppdateringen, utan att något meddelande ges om lyckad uppdatering.

Om ett fel uppstår visas  på maskinens display: tryck bara på valfri knapp eller vrid på vredet för att återgå till normal användning.

11.6 Wi-Fi är alltid på

Funktionen Wi-Fi alltid på är tillgänglig i appen.

Den här funktionen håller produkten ansluten till nätverket även när produkten är avstängd.

Indikatorn  tänds och släcks med jämna mellanrum (1 sekund på, 5 sekunder av).

Det är möjligt att starta produkten genom att trycka på På/Av-knappen eller via appen.



Funktionen Wi-Fi alltid på kan påverka energiförbrukningen.

12. DAGLIG ANVÄNDNING

VARNING!

Se Säkerhetsavsnitten.

12.1 Aktivera produkten

1. Anslut stickkontakten i eluttaget.
2. Öppna vattenkranen.
3. Tryck på På/Av -knappen i några sekunder för att aktivera maskinen.

En kort signal hörs. Produkten föreslår automatiskt ett standardprogram. Motsvarande indikator tänds.

Displayen visar programmets längd, max tvättmängd (i några sekunder), standardtemperatur, standardhastighet för centrifugering och indikatorer för faser som ingår i programmet.

12.2 Lägg i tvätt

1. Öppna luckan.
2. Skaka plaggen innan du lägger i dem i maskinen.

3. Lägg in tvätten i trumman, ett plagg i taget.

Lägg inte i för mycket tvätt i trumman.

4. Stäng luckan ordentligt.

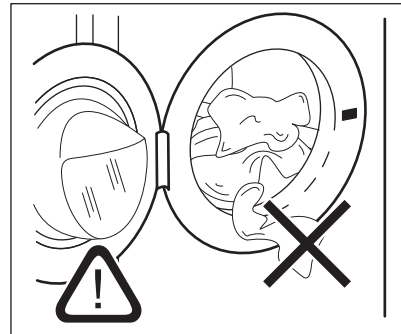

⚠ FÖRSIKTIGHETSÅTGÄRDER!

Kontrollera att inget plagg har fastnat mellan tätningen och luckan. Det finns risk för vattenläckage eller att tvätten skadas.

⚠ FÖRSIKTIGHETSÅTGÄRDER!

Att tvätta kraftigt oljiga fettfläckar kan skada tvättmaskinens gummidelar.

12.3 Fylla på tvättmedel och tillsatsmedel

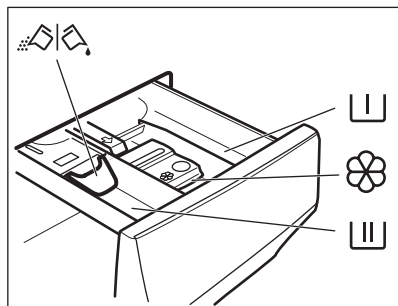

Fack för förtvättfasen, blötlägningsprogram eller fläckborttagningsmedel.



Tvättmedelsfack för tvättfas.



Fack för flytande tillsatser (sköljmedel, stärkelse).

MAX

Maximal nivå för flytande tillsatser.



Flik för pulvertvättmedel eller flytande tvättmedel.



Följ alltid instruktionerna på tvättmedelsförpackningarna, men vi rekommenderar dock att du inte överskrider den angivna maxnivån (**MAX**). Denna mängd garanterar bästa tvättresultat.



Efter ett tvättprogram ska eventuella tvättmedelsrester tas bort från tvättmedelsfacket.

12.4 Kontrollera flikens läge

1. Dra ut tvättmedelsfacket så långt det går.
2. Tryck ned spaken för att ta bort dispensern.

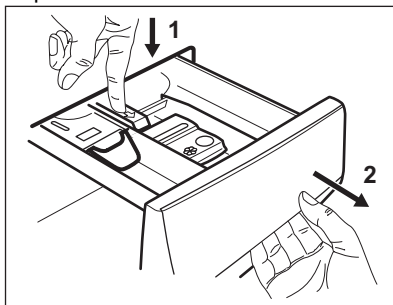

3. Vrid fliken uppåt för att använda pulvertvättmedel.

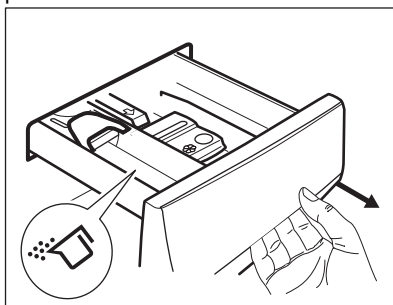

4. Vrid fliken nedåt för att använda flytande tvättmedel.

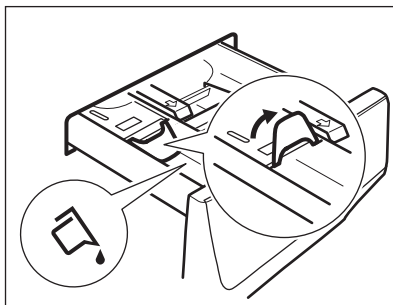



Med fliken i läget NEDÅT:

- Använd inte geleaktigt eller flytande tvättmedel.
- Lägg inte i mer flytande tvättmedel än gränsen som visas på fliken.
- Ställ inte in i förtvättfasen.
- Ställ inte in funktionen för fördröjd start.

5. Mät upp tvättmedlet och sköljmedlet.
6. Stäng tvättmedelsfacket försiktigt.

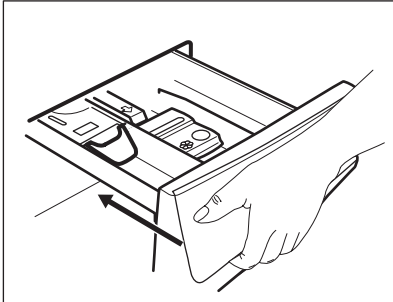

Se till att fliken inte orsakar blockering när du stänger lådan.

12.5 Inställning av program

1. Vrid programvredet till önskat tvättprogram. Den tillhörande programindikatorn tänds.

Eco 40-60 är det program som informationen på energietiketten avser.

Indikatorlampan för Start/Paus -knappen blinkar.

Displayen visar den ungefärliga programtiden, maximal vikt för valt program (bara i några sekunder), standardtemperaturen, standardcentrifugering samt tvättfasindikatorer (om sådana finns).

2. Tryck på motsvarande knappar för att ändra temperaturen och/eller centrifugeringshastigheten.
3. Ställ vid behov in en eller flera funktioner genom att trycka på motsvarande knappar. Motsvarande indikatorlampor tänds på displayen och angiven information ändras därefter.



Om ett val **inte är möjligt** hörs en ljudsignal.

12.6 Starta ett program

Tryck på Start/Paus -knappen för att starta programmet.

Den relaterade indikatorn slutar blinka och fortsätter lysa med fast sken.

Programmet startar, luckan är låst. Displayen visar indikatorn .



Tömningspumpen kan vara aktiv strax innan produkten fylls med vatten.

12.7 Starta ett program med Färdigt om -tillvalet

1. Tryck på detta upprepade gånger tills displayen visar den önskade tiden för när programmet ska avslutas. Indikatorn tänds.
2. Tryck på Start/Paus -knappen. Trumman börjar rotera för att utföra ProSense beräkningen, om detta anges i det valda programmet.
3. Produkten startar nedräkningen till slutet av programmet och programmet startar vid rätt tidpunkt för att avslutas vid den tid som ställts in med detta tillval.

För att ändra eller avbryta detta tillval:

1. Stäng av produkten med hjälp av På/Av -knappen.
2. Slå på produkten igen.
3. Ställ in programmet på nytt.

12.8 ProSense lastavkänning





Programtiden som visas på displayen gäller för **medelstor till stor tvättmängd**.

När du har ställt in ett tvättprogram lyser

ProSense -ikonen på displayen om programmet stödjer det.

När du har tryckt på Start/Paus -knappen startar ProSense detektionen av tvättmängden:

1. Produkten känner av tvättmängden under de första 30 sekunderna: indikatorn  blinkar, fälten under **ProSense**  ikonen rör sig fram och tillbaka och trumman roterar kortvarigt.
2. När trumman slutar att rotera visar displayen den nya programtiden, som kan öka eller minska beroende på belastningen, antalet fält anger tvättmängden i fjärdedelar (från 1 till 4, 4 fält vid överbelastning), och indikatorn för högsta tillåtna tvättmängd tänds igen. Efter ytterligare 30 sekunder börjar vatten fyllas på.



Vid överbelastning av trumman

tänds indikatorn för maximal angiven

tvättmängd igen och **MAX** indikatorn blinkar. I sådant fall kan du under 30 sekunder pausa maskinen och ta ut tvätt.

Efter utplockning av tvätt startar du programmet igen med Start/Paus -knappen. ProSense-fasen kan upprepas upp till tre gånger (se punkt 1).

Viktigt! Även om tvättmängden inte minskas, startar tvättprogrammet trots för stor tvättmängd i trumman. I sådant fall kan inte bästa möjliga tvättresultat garanteras.



Under cirka 20 minuter efter programstart kan tvätttiden ändras igen beroende på tvättens förmåga att absorbera vatten.



ProSense-avkänning utförs endast i hela diskprogram (om ingen del av programmet har valts bort).



ProSense kan inte väljas för vissa program, till exempel Ylle/Handtvätt, korta program och program utan huvudtvätt.

12.9 Programfasindikatorer

När programmet startar blinkar kontrollampen för driftsfasen medan de andra lamporna lyser med ett fast sken.

T.ex. om tvätt eller förtvättsfasen är igång:



När fasen är klar slutar motsvarande kontrollampa att blinka och lyser konstant. Kontrollampen för nästa fas börjar blinka.



T.ex. när sköljningen pågår:



Om du väljer Ånga tänds kontrollampen för ångfasen .

12.10 Avbryta ett program och ändra funktionerna

När programmet är igång kan du bara ändra **vissa** funktioner:

1. Tryck på Start/Paus -knappen. Motsvarande indikatorlampa blinkar.
2. Ändra funktionerna. Den angivna informationen på displayen ändras därefter.
3. Tryck på Start/Paus -knappen igen. Tvättprogrammet fortsätter.

12.11 Avbryta ett pågående program

1. Tryck på På/Av -knappen för att avbryta programmet och stänga av produkten.
 2. Tryck på På/Av -knappen för att slå på produkten igen.
- Nu kan du ställa in ett nytt tvättprogram.



Om ProSense-fasen redan har genomförts och vattenpåfyllningen har startat, startar det nya programmet **utan upprepning av ProSense-fasen**. Vattnet och tvättmedlet töms inte ut för att undvika spill. Displayen visar maximal programtid och uppdateras efter cirka 20 minuter efter att det nya programmet har startat.



12.12 Öppna luckan – lägga in plagg



Luckan är låst medan ett program eller fördröjd start används.



Om temperaturen och nivån på vattnet i trumman är för hög och/eller trumman fortfarande roterar kan du inte öppna luckan.

Du kan enkelt öppna luckan för att lägga till eller ta bort vissa plagg när ikonen  är tänd.

1. Tryck på Start/Paus -knappen. Indikatorn för upplåst lucka slocknar på displayen.
2. Öppna luckan. Ta bort eller lägg till plagg om så behövs.
3. Stäng luckan och tryck på Start/Paus -knappen. Programmet eller startfördröjningen fortsätter.

När ikonen  släcks kan luckan öppnas när programmet är klart. Du kan också ställa in centrifugerings- eller tömningsprogram och därefter trycka på Start/Paus -knappen. Om centrifugerings- och tömningsprogrammen inte finns tillgängliga på programvredet kan de ställas in via appen.

12.13 Program klart

När programmet är klart stannar produkten automatiskt. Ljudsignaler hörs (om de är aktiverade).

På displayen visas alla tvättfaser med fast sken och tidsområdet visar .

Indikatorlampan för Start/Paus -knappen släcks.

Luckan låses upp och indikatorn  släcks.

MAX blinkar i slutet av programmet vid en överbelastad trumma.

1. Tryck på På/Av -knappen för att stänga av produkten.

Fem minuter efter att programmet avslutats stänger energisparfunktionen automatiskt av produkten.











När du slår på produkten igen visas slutet på det senast inställda programmet på displayen. Vrid programvredet för att ställa in ett nytt program.



2. Ta ut tvätten ur produkten.
3. Kontrollera att trumman är tom.
4. Låt luckan och tvättmedelsfacket stå på glänt för att undvika mögelbildning och dålig lukt.
5. Stäng vattenkranen.

12.14 Tömning av vattnet efter programmets slut

Om du har valt ett program eller en funktion som inte tömmer ut vattnet efter den sista sköljningen, avslutas programmet, men:

- På displayen visas indikatorn , tillvalsindikatorn  eller  och indikatorn för lucklåset . Indikatorn för driftsfasen  blinkar.
- Trumman roterar fortfarande regelbundet för att undvika att tvätten skrynklas.
- Luckan förblir låst.
- Du måste tömma ut vattnet för att kunna öppna locket:

1. Tryck vid behov på Centrifugering -knappen för att minska centrifugeringshastigheten som produkten föreslår.
2. Tryck på Start/Paus -knappen:
 - Om du har ställt in , tömmer produkten ut vattnet och centrifugerar.
 - Om du har ställt in , tömmer produkten bara ut vattnet.

Indikatorerna för funktion  eller  släcks, medan -indikatorn blinkar och sedan släcks.

3. När programmet är klart och indikatorn för lucklåset  släcks kan du öppna luckan.
4. Tryck på På/Av -knappen i några sekunder för att inaktivera produkten.



Maskinen tömmer oavsett ut vattnet automatiskt efter cirka 18 timmar.

12.15 Standby-funktionen

Stand by-funktionen stänger automatiskt av produkten för att minska energiförbrukningen när:

- Använd inte produkten under 5 minuter innan du trycker på Start/Paus -knappen.

Tryck på knappen På/Av för att slå på produkten igen.

- det har gått 5 minuter efter att tvättprogrammet har avslutats
Tryck på knappen På/Av för att slå på produkten igen.
Displayen visar att det senaste programmet har avslutats.
Vrid programvredet för att ställa in ett nytt program.



Efter körning av ett program eller en funktion som avslutas med vatten i trumman, **stängs inte** apparaten av genom standby-funktionen, och du blir påmind om att du ska tömma ut vattnet.



Om Wi-Fi alltid på-funktionen är aktiv är det bara indikatorn  som tänds och släcks med jämna mellanrum.

13. DAGLIG ANVÄNDNING - TVÄTTNING OCH TORKNING

VARNING!

Se Säkerhetsavsnitten.



Den här maskinen är en automatisk tvätt-torkmaskin.

13.1 NON-STOP-program - Tvätt- och torkningsläge





Vissa program är inte kompatibla med torkningsläget.

I vissa tvättprogram kan du kombinera både Tvätta - och Torka läge för att köra ett fullständigt tvätt- och torkprogram. Gör enligt följande:

1. Tryck på På/Av -knappen i några sekunder för att aktivera maskinen.
2. Lägg i tvätten ett plagg åt gången.
3. Håll tvättmedlet och tillsatserna i lämpligt fack.

4. Vrid programvredet till önskat tvättprogram. Displayen visar standartemperaturen och centrifugering. Vid behov, ändra dem enligt din tvätt. Displayen visar också rekommenderad maxvikt för tvättprogram.
5. Ställ in önskade alternativ, om tillgängliga.
6. Tryck på knappen för Torkaläget en gång för att aktivera torkfunktionen. LED-indikatorerna för Tvätta - och Torka

tänds. Indikatorerna  och  visas på displayen. Displayen visar också rekommenderad maxvikt för ett tvätt- och torkprogram (t.ex. 7 kg för bomull).





När du torkar en större tvättmängd måste du se till att inga plagg är ihoprullade och att de är jämnt fördelade i trumman.

13.2 Tvätta och torka - automatiska nivåer



Standardnivån är den skåptorra — = ≡ nivån. I vissa program kan du ändra torkningsnivån.

- Tryck på knappen Torkning auto flera gånger tills displayen visar torrhetsnivån som krävs. Indikatorlamporna på displayen tänds enligt följande:
 -  — = ≡ **Stryktorrt:** för bomullsplagg;
 -  — = ≡ **Skåptorrt:** för bomulls- och syntetplagg;
 -  — = ≡ **Extra torrt:** för bomullsplagg.

Tiden som visas på displayen är den totala återstående programlängden för både tvätt och torkning.





För att få bra torkresultat med mindre energiåtgång och kortare tid, låter produkten dig inte ställa in en för låg centrifugeringshastighet för plagg som ska tvättas och torkas.

- Tryck på Start/Paus -knappen för att starta programmet. ProSense-beräkningen startar.

På displayen tänds -indikatorn för lucklåset och indikatorn för pågående fas börjar blinka. På displayen visas också den återstående programtiden.



13.3 Tvättning och tidsinställd torkning

Du kan också utesluta det automatiska torkningsläget och välja en torktid manuellt:

- Tryck på knappen Torktid flera gånger för att ställa in önskad tid (se tabellen "Tidsbestämd torkning" i kapitlet "Program"). Indikatorn för Torkning auto i släcks och indikatorn  tänds. Minsta tidsinställda torkning är 10 minuter. Varje gång du trycker på knappen ökar torktiden med 5 minuter. På displayen visas den nya inställda tiden.
- Tryck på Start/Paus -knappen för att starta programmet. ProSense-beräkningen startar.

På displayen tänds -indikatorn för lucklåset och indikatorn för pågående fas börjar blinka. På displayen visas också den återstående programtiden.

13.4 När torkprogrammet är klart

- Produkten stannar automatiskt.
- Ljudsignalerna hörs (om de är aktiva).
- På displayen tänds .
- Start/Paus -knappens Indikatorlampa släcks. Indikatorn för lucklåset  slocknar.
- Tryck på På/Av -knappen i några sekunder för att stänga av apparaten.



Några minuter efter att programmet avslutats stänger energisparfunktionen automatiskt av produkten.

1. Ta ut tvätten ur produkten.
2. Se till att trumman är tom.



Efter torkfasen ska trumman, tätningen och insidan av luckan rengöras med en fuktigt trasa.

14. DAGLIG ANVÄNDNING - ENDAST TORKNING

VARNING!

Se Säkerhetsavsnitten.





Den här maskinen är en automatisk tvätt-torkmaskin.

14.1 Förbereda torkning

1. Tryck på På/Av -knappen i några sekunder för att aktivera maskinen.



Vid användning av bara torkprogram visar inte displayen den maximala tvättvikten och ProSense-beräkningen är avaktiverad.

2. Lägg i tvätten ett plagg åt gången.
3. Vrid programvredet till lämpligt program för plaggen som ska torkas.
4. Tryck på Torka -knappen två gånger för att utesluta tvättning och bara köra torkning. Indikatorlampnan för Torka-knappen lyser. Indikatorlamporna  och  — = ≡ tänds på displayen.



Vid torkning av en stor mängd tvätt måste du för att få bra torkprestanda kontrollera att tvätten inte är ihoprullad och att den är enhetligt fördelad i trumman.

14.2 Torkning - Automatiska nivåer



Standardnivån är den skåptorra — = ≡ nivå. I vissa program kan du ändra torkningsnivån.

1. Tryck på knappen Torkning auto flera gånger tills displayen visar torrhetsnivån som krävs. Indikatorlamporna på displayen tänds enligt följande:

a.  — = ≡ **Strykorr:** för bomullsplagg;

b.  — = ≡ **Skåptorr:** för bomulls- och syntetplagg;

c.  — = ≡ **Extra torr:** för bomullsplagg.

Tiden som visas på displayen är den totala återstående programlängden för både tvätt och torkning.



För att få bra torkresultat med mindre energiförbrukning och kortare tid, låter produkten dig inte ställa in en för låg centrifugeringshastighet för plagg som ska tvättas och torkas.



2. Tryck på knappen Start/Paus  för att starta programmet.

På displayen tänds -indikatorn för lucklåset och indikatorn för pågående fas börjar blinka.

På displayen visas också den återstående programtiden.

14.3 Tidsinställd torkning



Du kan också utesluta det automatiska torkningsläget och välja en torktid manuellt:

1. Tryck på Torktid -knappen flera gånger för att ställa in önskad tid (se tabellen "Tidsbestämd torkning" i kapitlet "Program"). Indikatorn för Torkning auto i släcks och indikatorn  tänds. Minsta tidsinställda torkning är 10 minuter. Varje gång du trycker på knappen ökar torktiden med 5 minuter. På displayen visas den nya inställda tiden.
2. Tryck på Start/Paus -knappen för att starta programmet.

På displayen tänds -indikatorn för lucklåset och indikatorn för pågående fas börjar blinka.

På displayen visas också den återstående programtiden.

14.4 När torkprogrammet är klart

- Produkten stannar automatiskt.
- Ljudsignalerna hörs (om de är aktiva).
- På displayen tänds .
- Start/Paus -knappens Indikatorlampa släcks. Indikatorn för lucklåset  slocknar
- Tryck på På/Av -knappen i några sekunder för att stänga av apparaten.



Några minuter efter att programmet avslutats stänger energisparfunktionen automatiskt av produkten.

1. Ta ut tvätten ur produkten.
2. Se till att trumman är tom.



Efter torkfasen ska trumman, tätningen och insidan av luckan rengöras med en fuktig trasa.

15. LUDD I MATERIALET

Under tvätt- och/eller torkfasen kan vissa typer av material (skum, ylle, sweatshirt) släppa ifrån sig ludd.

Luddet kan fastna på textilierna under nästa program.

Detta problem är mindre med tekniska textilier.

För att förhindra ludd i tvätten:

- Inte tvätta mörka textilier efter att du tvättat och torkat ljusa textilier (handduk, ylle, sweatshirt etc) och tvärtom.
- Lufttorka denna typ av textilier när de tvättas första gången.

- Rengör tömningsfiltret.
- Efter torkfasen bör den tomma trumman, packningen och luckan rengöras med en våt trasa.

Gör följande för att ta bort ludd inuti trumman:

- Töm trumman.
- Rengör trumman, tätningen och luckan med en våt trasa.
- Ställ in Maskinrengöring-programmet och Torkaläget .
- Tryck på knappen Start/Paus  för att starta programmet.

16. RÅD OCH TIPS



VARNING!

Se Säkerhetsavsnitten.

16.1 Stoppa i tvätt

- Dela in tvätten i: vittvätt, kulörtvätt, syntetmaterial, ömtåliga material och ylle.
 - Följ tvättanvisningarna som finns på tvättmärkningen.
 - Tvätta inte vita och färgade plagg tillsammans.
 - Vissa färgade plagg kan missfärgas i första tvätten. Vi rekommenderar att du tvättar dem separat de första två gångerna.
- Vänd ut och in på flerfärgade plagg, ylleplagg och plagg med tryck.
 - Förbehandla svåra fläckar.
 - Tvätta svåra smutsfläckar med ett specialtvättmedel.
 - Var försiktig med gardiner. Ta bort hakarna och lägg gardinerna i en tvättpåse eller ett örngott.
 - En mycket liten tvättmängd kan orsaka balansproblem vid centrifugeringsfasen och leda till överdrivna vibrationer. Om det inträffar:
 - a. avbryt programmet och öppna luckan (se avsnitt "Daglig användning"),
 - b. omfördela tvätten manuellt så att den är jämnt fördelad i trumman,

c. tryck på Start/Paus-knappen.

Centrifugeringsfasen fortsätter.

- Knäpp knapparna på örngott och tryckknappar och stäng dragkedjor och hakar. Knyt bälten, snören, kosknören, band och andra lösa delar.
- Tvätta inte plagg utan fäll eller med hål i. Använd en tvättpåse för att tvätta små och/eller ömtåliga plagg (t ex bygelbehåar, bälten, strumpbyxor, kosknören, band etc.).

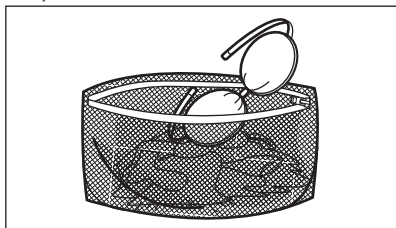

- Töm alla fickor och veckla ut kläderna.

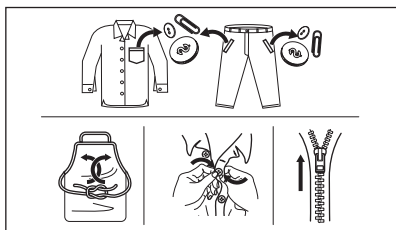

16.2 Svåra fläckar

Det räcker inte med vatten och tvättmedel för vissa fläckar.

Vi rekommenderar att du förbehandlar dessa fläckar innan du lägger in plaggen i maskinen.

Det finns särskilda fläckborttagningsmedel. Använd ett fläckborttagningsmedel som lämpar sig för typen av fläck och material.

Spraya inte fläckborttagningsmedel på plagg nära maskinen eftersom det är frätande för plastdelar.



16.3 Tvättmedelstyp och mängd

Val av tvättmedel och användning av korrekt mängd påverkar inte bara tvättprestandan utan hjälper också till att undvika avfall och skydda miljön:

- Använd endast tvättmedel och medel som är särskilt avsedda för tvättmaskiner. Först, se följande allmänna regler:
 - pulvertvättmedel (även tabletter och tvättmedel för engångsbruk) för alla typer av material, utom ömtåliga material. Pulvertvättmedel med blekmedel är att föredra för vittvätt,
 - Flytande tvättmedel, helst för tvättprogram med låga temperaturer (max. 60 °C) för alla typer av material, eller specialtvättmedel för endast ylle.
 - Valet och mängden tvättmedel beror på: typ av material (fintvätt, ylle, bomull, osv), färger på kläder, tvättmängd, smutsgrad, tvättemperatur och vattnets hårdhet.
 - Följ alltid anvisningarna på tvättmedelsförpackningen eller andra produkter utan att överskrida indikerad max.nivå (**MAX**).
 - Blanda inte olika sorters tvättmedel.
 - Använd mindre tvättmedel om:
 - du tvättar en liten mängd,
 - tvätten är lätt smutsad,
 - det bildas mycket skum under tvättningen.
 - När du använder diskmedelstabletter eller -kapslar ska du alltid placera dem i trumman, inte i diskmedelsfacket, och följa tillverkarens rekommendationer.
- Otillräckligt med tvättmedel kan ge:**
- otillfredsställande tvättresultat,
 - tvätten blir grå,
 - kläderna blir oljiga,
 - det bildas mögel inuti maskinen.

För mycket tvättmedel kan ge:

- lödder,
- minskad tvätteffekt,
- otillräcklig sköljning,
- större miljöpåverkan.

16.4 Energibesparande tips

För att spara vatten, energi och tvättmedel rekommenderar vi att du följer dessa tips:

- **Normalt smutsad tvätt** kan tvättas **utan förvätt** för att spara tvättmedel, vatten och tid.
- Om man lägger i smutstvätt till **maximal kapacitet som anges för varje program bidrar det till att minska energi- och vattenförbrukningen**.
- Med en bra förbehandling kan fläckar och begränsad smuts avlägsnas. Tvätten kan sedan tvättas på en lägre temperatur.
- För att använda rätt mängd tvättmedel, se den mängd som tvättmedelsproducenten föreslår och kontrollera vattenhårdenheten i din kommun. Se avsnittet "Vattenhårdenhet".
- Ställ in **högsta möjliga centrifughastighet** för det valda programmet för att spara energi under torkningen.
- Använd helst korta cykler på låga temperaturer.

16.5 Vattenhårdenhet

Om vattnet i ditt område är hårt eller medelhårt rekommenderar vi att du använder en vattenavhårdare för tvättmaskiner.

Vattnet är hårt eller medelhårt när hårdheten överstiger 8dH.

I områden där vattnet är mjukt är det inte nödvändigt att använda vattenavhårdare.

Kontakta din lokala vattenmyndighet för att ta reda på vattenhårdenheten där du bor.

Använd rätt mängd sköljmedel. Följ alltid anvisningarna på förpackningen till produkten.

16.6 Förbereda torkprogrammet

- Öppna vattenkranen.
- Kontrollera att tömningsslangen är korrekt ansluten. Läs installationskapitlet om du vill ha mer information.

- Om du vill veta hur stor tvättmängd du kan ha i de olika torkprogrammen tittar du i tabellerna.

16.7 Plagg som inte lämpar sig för torkning

Välj inte något torkprogram för den här typen av tvätt:

- Syntetgardiner.
- Plagg med metall detaljer.
- Nylonstrumpor.
- Filtar.
- Överkast.
- Täcken.
- Jackor.
- Sovsäckar.
- Textilier med rester av hårspray, nagellacksborttagningsmedel eller liknande.
- Plagg som innehåller skumgummi och liknande material.

16.8 Klädvårdsetiketter

När du torkar annan tvätt följer du plaggens tvättråd:

- ☐ = Plagget kan torktumlas
- ☺ = Torkprogrammet sker vid hög temperatur
- ☹ = Torkprogrammet sker vid lägre temperatur
- ☒ = Plagget kan inte torktumlas.

16.9 Torkprogrammets varaktighet

Torktiden kan variera beroende på:

- den sista centrifugeringens hastighet
- torrhetsgrad
- typ av tvätt
- tvättens vikt

16.10 Ytterligare torkning

Om tvätten fortfarande är fuktig när torkprogrammet är klart väljer du ytterligare en kort torkning.

WARNING!

För att undvika att plaggen skrynklar eller krymper ska man inte torka tvätten längre än nödvändigt.

16.11 Allmänna tips

Läs tabellen «Tidsinställd torkning» om du vill veta de **genomsnittliga** torktiderna.

Efter hand lär du dig att torka tvätten bättre. Notera torktiden för redan körda program.

Undvika statisk elektricitet i slutet av torkprogrammet:

1. Använd sköljmedel i tvättprogrammet.
2. Använd särskilt sköljmedel för torktumlare.

3. Häll inte i något tvättmedel eller sköljmedel i maskinen innan en torkcykel ska köras.
 4. Torka inte kraftiga och tunna textilier tillsammans för att undvika att mjuka material skadas.
 5. Ta bort allt från plaggens fickor, speciellt sådant som kan smälta.
- När torkprogrammet är klart tar du ut tvätten direkt.

17. SKÖTSEL OCH RENGÖRING

VARNING!

Se Säkerhetsavsnitten.

17.1 Periodiskt rengöringsschema

Tack vare periodisk rengöring kommer din tvättmaskin att hålla längre.

Lämna luckan och tvättmedelsbehållaren lite öppna efter varje program för att luft ska kunna cirkulera och få bort fuktigheten inuti maskinen. Det förhindrar mögelbildning och dålig lukt.

Om maskinen inte ska användas på länge: stäng vattenkranen och dra ur nätsladden.

Preliminärt regelbundet rengöringsschema:

| | |
|---|------------------------------------|
| Avkalkning | Två gånger per år |
| Underhållstvätt | En gång i månaden |
| Rengör lucktätningen | Varannan månad |
| Rengör trumman | Varannan månad |
| Ta bort ludd inuti trumman | Två gånger i månaden ¹⁾ |
| Rengör tvättmedelsfacket | Varannan månad |
| Rengör tömningspumpens filter | Två gånger per år |
| Rengör tillloppsslangen och ventilfiltret | Två gånger per år |

¹⁾ Läs kapitlet "Ludd i materialet".

Följande avsnitt förklarar hur varje del ska rengöras.

17.2 Ta bort alla främmande föremål



Se till att alla fickor är tömda och alla lösa delar har säkrats innan du kör ett program. Se "Lägga i tvätten" i avsnittet "Råd och tips".

Ta bort alla främmande föremål (som metallklämmor, knappar, mynt osv.) som du kan hitta i luckans gummitätning, filtren och trumman. Se avsnitten "Lucktätning med dubbla lager", "Rengöring av trumman", "Rengöring av tömningspumpen" och "Rengöring av tillloppsslangen och ventilfiltret". Vid behov, kontakta vårt auktoriserade servicecenter.

17.3 Utvändig rengöring

Rengör produkten endast med mildt rengöringsmedel och varmt vatten. Torka alla ytor noga.

Använd inga skursvampar eller annat som kan repa materialet.



FÖRSIKTIGHETSÅTGÄRDER!

Använd inte denaturerad sprit, lösningsmedel eller kemiska produkter.



FÖRSIKTIGHETSÅTGÄRDER!

Rengör inte metallytorna med klorinbaserat rengöringsmedel.

17.4 Avkalkning



Om vattnet i ditt område är hårt eller medelhårt rekommenderar vi att du använder en vattenavhårdare för tvättmaskiner.

Vattnet är hårt eller medelhårt när hårdheten överstiger 8dH.

Kontrollera trumman regelbundet för eventuella kalkavlagringar.

De vanliga tvättmedlen innehåller redan vattenavhårdningsmedel, men vi rekommenderar att man kör en cykel med tom tvättmaskin och avkalkningsmedel regelbundet.



Följ alltid anvisningarna på produktförpackningen.

17.5 Underhållstvätt

Upprepad och långvarig användning av lågtempererade och korta program kan orsaka tvättmedelsansamlingar, luddansamlingar, bakteriehärdar samt biofilmsformeringar på insidan av trumman och röret. Detta kan leda till obehaglig lukt och mögelbildningar.

För att undvika dessa ansamlingar och förbättra hygienin i tvättmaskinen är det bra att köra en underhållstvätt minst en gång i månaden:

1. Ta ut tvätten ur trumman.
2. Kör ett vit-/kulörtvättprogram med högsta temperatur med en liten mängd tvättmedel, eller kör program Maskinrengöring om det finns.

17.6 Lucktätning

Denna produkt är designad med ett **självrengörande tömningssystem**, där lätta luddfibrer som faller av kläderna töms ut med vattnet. Undersök tätningen regelbundet. Mynt, knappar och andra små föremål kan tas bort när programmet är klart.

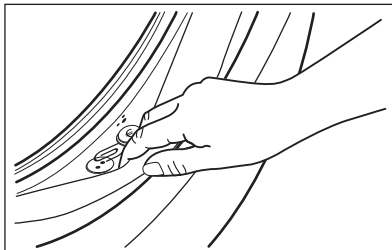

Rengör den vid behov med ett rengöringsmedel innehållande ammoniak utan att repa tätningssytan.



Följ alltid anvisningarna på förpackningen till produkten.

17.7 Rengöring av tvättmedelsfacket

För att undvika möjliga ansamlingar av torkat tvättmedel eller sköljmedel och/eller formeringar av mögel i tvättmedelsfacket, bör man med jämna mellanrum utföra följande rengöringsåtgärder:

1. Öppna lådan. Tryck ner haken som på bilden och dra ut lådan.

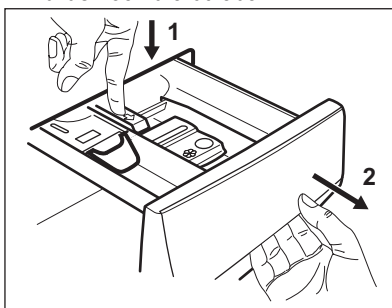

2. Ta bort den övre delen av tillsatsfacket för att hjälpa till med rengöringen. Se till att alla tvättmedelsrester är borta från den övre och nedre delen av urtaget. Använd en liten borste för att rengöra urtaget.

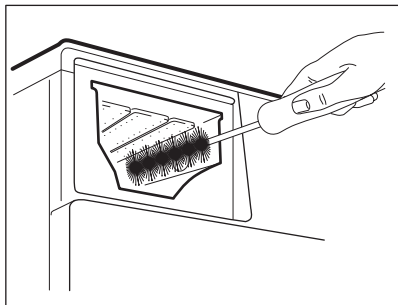
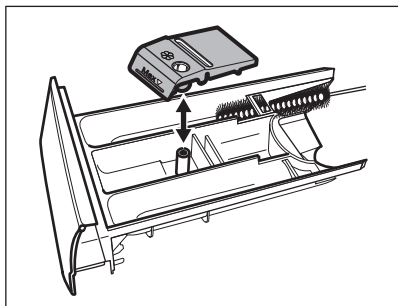

3. Skölj tvättmedelslådan under rinnande varmt vatten för att avlägsna spår av ackumulerat tvättmedel. Sätt tillbaka överdelen efter rengöringen.
4. Sätt tillbaka tvättmedelslådan i sitt läge och stäng den. Kör sköljprogrammet utan någon tvätt i maskinen.

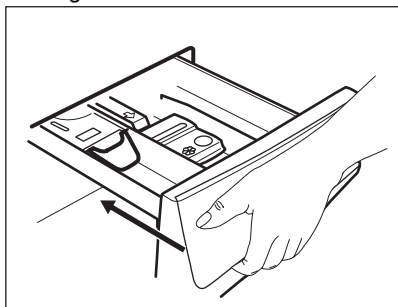

17.8 Rengöring av tömningspumpen

⚠ VARNING!

Koppla bort nätkontakten från eluttaget.



Kontrollera regelbundet tömningspumpsfiltret och se till att det är rent.

Rengör tömningspumpen om:

- Maskinen tömmer inte ut vattnet.
- trumman inte snurrar.
- produkten avger ett konstigt ljud på grund av blockering av tömningspumpen.
- Displayen visar larmkoden **E20**.

⚠ VARNING!

- Ta inte bort filtret när produkten är igång.
- Rengör inte pumpen om vattnet i produkten är hett. Vänta tills vattnet har svalnat

Gör enligt följande för att rengöra pumpen:

1. Öppna pumpskyddet.

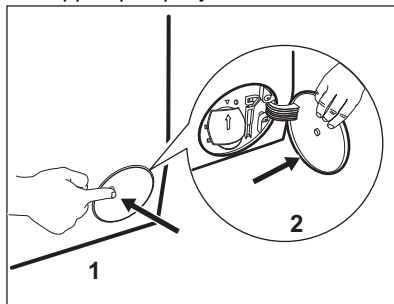

2. Placera en lämplig skål under tömningspumpsavsloppet för att samla upp vattnet som rinner ut.
3. Öppna rännan nedåt. Ha alltid en trasa till hands för att torka upp eventuellt vattenspill när du tar bort filtret.

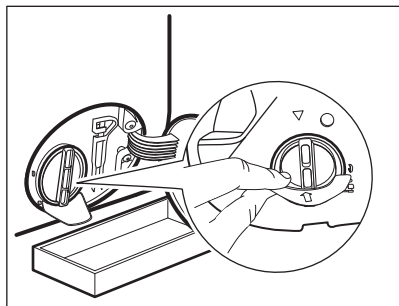

4. Vrid filtret 180 grader i moturs riktning för att öppna det, utan att ta bort det. Låt vattnet rinna ut.

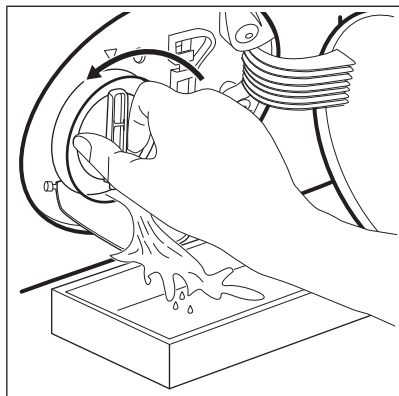

5. När skålen är full av vatten, vrid för att sätta tillbaka filtret och tömma behållaren.
6. Upprepa steg 4 och 5 tills vattnet slutar rinna.
7. Ta bort filtret genom att vrida det moturs.

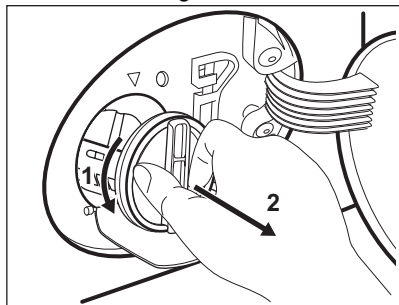

8. Avlägsna ludd och partiklar från filterinsatsen om så behövs.
9. Se till att pumphjulet roterar. Om det inte roterar ska du kontakta vårt auktoriserade servicecenter.

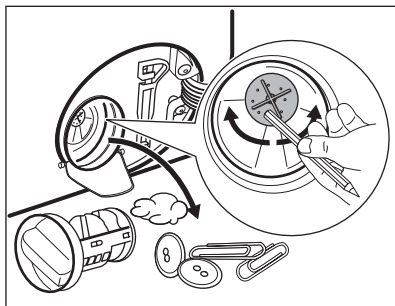

10. Skölj filtret under vattenkranen.

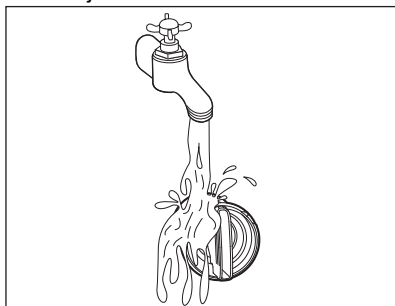

11. Sätt tillbaka filtret i styrskenorna genom att vrida det medsols. Var nogga med att dra åt filtret ordentligt för att förhindra läckage.

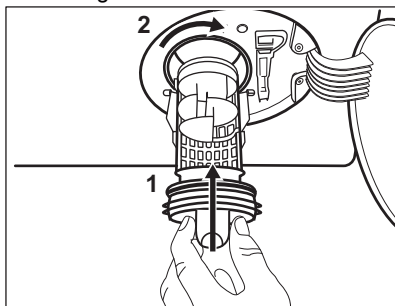

12. Stäng pumphjulet.

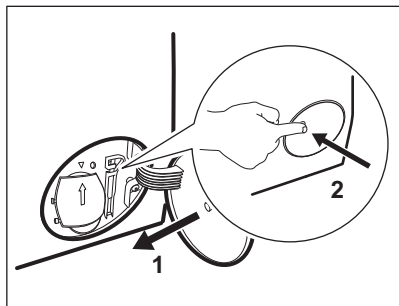

När vattnet tappas ut med nödtömningsproceduren måste tömningsystemet aktiveras igen:

- a. Häll 2 liter vatten i tvättmedelsfacket för huvudtvätt.
- b. Starta programmet för att tömma ut vattnet.

17.9 Rengöring av tilloppslangen och ventilfiltret

Vi rekommenderar att man rengör både filtret till tilloppslangen och ventilen med jämna mellanrum för att avlägsna ansamlingar:

1. Ta bort tilloppslangen från kranen och rengör filtret.

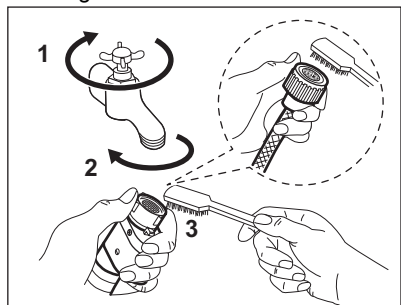

2. Ta bort tilloppslagen från produkten genom att lossa på ringmuttern.

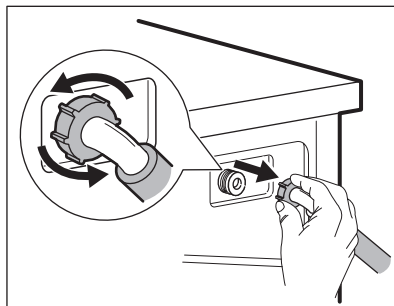

3. Rengör ventilfiltret på produktens baksida med en tandborste.

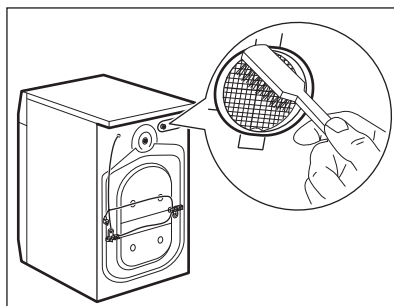

4. När du sätter tillbaka slangen på produkten ska den vridas från vänster till höger (inte i vertikalt läge) beroende på hur din vattenkran är placerad.

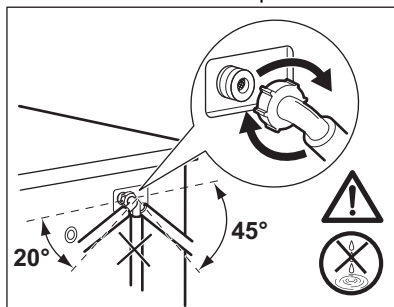

17.10 Nödtömnning

Om maskinen inte töms på vatten kan man köra samma procedur som beskrivs i paragrafen "Rengör tömningspumpen". Rengör pumpen vid behov.

När vattnet tappas ut med nödtömningsproceduren måste tömningsystemet aktiveras igen:

1. Håll 2 liter vatten i tvättmedelsfacket för huvudtvätt.
2. Starta programmet för att tömma ut vattnet.

17.11 Åtgärder vid frysrisk

Om produkten är installerad på en plats där temperaturen kan sjunka till 0 °C eller lägre, ta bort det kvarvarande vattnet i tilloppslangen och tömningspumpen.

1. Koppla bort produkten från eluttaget.
2. Stäng vattenkranen.
3. Placera tilloppslangens båda ändar i en behållare och låt vattnet rinna ur slangen.

4. Töm tömningspumpen. Se nödtömningsproceduren.
5. När tömningspumpen är tom, sätt tillbaka tilloppslangen igen.

⚠ WARNING!

Se till att temperaturen är över 0 °C innan du använder produkten igen. Tillverkaren har inget ansvar för de skador som orsakas av låga temperaturer.

18. FELSÖKNING

⚠ WARNING!

Se Säkerhetsavsnitten.

18.1 Larmkoder och möjliga fel

Maskinen startar inte eller stannar under drift. Prova först att hitta en lösning på problemet (se tabellerna).

⚠ WARNING!

Stäng av produkten innan du gör någon kontroll.

Vid vissa problem visar displayen en larmkod och Start/Paus  -knappen kan blinka kontinuerligt:

i

Om maskinen har för mycket tvätt i trumman, ta bort en del plagg och/eller tryck in luckan och tryck på Start/Paus-knappen så att

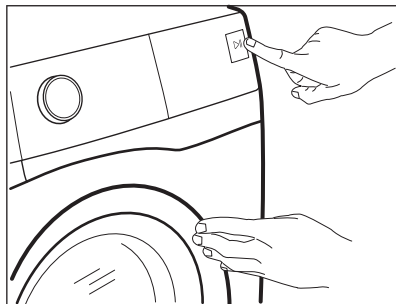

-indikatorn slutar blinka (se bilden nedan).



| Problem | Möjlig lösning |
|---|---|
| E 10 Maskinen fylls inte med vatten. | <ul style="list-style-type: none"> • Kontrollera att vattenkranen är öppen. • Kontrollera att trycket från vattenledningen inte är för lågt. Kontakta din lokala vattenleverantör för information om detta. • Kontrollera att vattenkranen inte är igentäppt. • Kontrollera att tilloppsslangen inte är böjd, skadad eller vriden. • Kontrollera att kopplingarna till tilloppsslangarna är korrekt anslutna. • Kontrollera att filtren i tilloppsslangarna och filtren i ventilerna inte är igentäppta. Se "Underhåll och rengöring". |
| E20 Maskinen tömmer inte ut vattnet. | <ul style="list-style-type: none"> • Kontrollera att avloppsmuffen inte är igentäppt. • Kontrollera att avloppsslangen inte är böjd eller vriden. • Kontrollera att tömningsfiltret inte är igentäppt. Rengör filtret vid behov. Se "Underhåll och rengöring". • Kontrollera att kopplingarna till tömnings slangarna är korrekt anslutna. • Ställ in tömningsprogrammet om du ställer in ett program utan tömningsfas. Om tömningsprogrammet inte finns tillgängligt på programvredet kan det ställas in via appen. • Ställ in tömningsprogrammet om du väljer en funktion som lämnar vattnet kvar i maskinen. |
| E40 Maskinluckan är öppen eller är inte ordentligt stängd. | <ul style="list-style-type: none"> • Kontrollera att luckan är ordentligt stängd. |
| E9 1 Internt fel. Ingen kommunikation mellan produktens elektriska delar. | <ul style="list-style-type: none"> • Programmet avslutades inte ordentligt eller stoppades för tidigt. Stäng av maskinen och sätt på den igen. • Om larmkoden visas igen, kontakta ett auktoriserat servicecenter. |
| EHO Strömförsörjningen är instabil. | <ul style="list-style-type: none"> • Vänta tills nätspänningen är stabil. |
| EFO Översvämningsskyddet är aktiverat. | <ul style="list-style-type: none"> • Stäng vattenkranen och dra ut stickkontakten ur vägguttaget. Kontakta det auktoriserade servicecentret. |

Avaktivera och aktivera maskinen om andra felkoder visas på displayen. Kontakta det auktoriserade servicecentret om problemet fortsätter. Se tabellen nedan för möjliga lösningar vid andra problem med apparaten.

| Problem | Möjlig lösning |
|--------------------------|---|
| Programmet startar inte. | <ul style="list-style-type: none"> • Se till att stickkontakten sitter ordentligt i eluttaget. • Kontrollera att maskinens lucka är stängd. • Kontrollera att alla säkringarna i säkringslådan är hela. • Kontrollera att Start/Paus  har tryckts. • Om fördröjd start är inställd avbryter du den inställningen eller väntar tills nedräkningen är slut. • Avaktivera Barnlås-funktionen om den är på. • Kontrollera vredets läge på det valda programmet. |

| Problem | Möjlig lösning |
|--|---|
| Maskinen fylls med vatten och töms omedelbart. | <ul style="list-style-type: none"> Kontrollera att tömningsslangen är i rätt läge. Slangen kan vara för lågt ställd. Se "Installationsanvisningarna". |
| Centrifugeringsfasen fungerar inte eller tvättprogrammet varar längre än normalt. | <ul style="list-style-type: none"> Ställ in centrifugeringsprogrammet. Om tömningsprogrammet inte finns tillgängligt på programvredet kan det ställas in via appen. Kontrollera att tömningsfiltret inte är igentäppt. Rengör filtret vid behov. Se "Underhåll och rengöring". Justera plaggen manuellt i trumman och starta centrifugeringsfasen igen. Detta problem kan orsakas av balansproblem. |
| Det finns vatten på golvet. | <ul style="list-style-type: none"> Kontrollera att kopplingarna i vattenslangarna är täta och att inget vattenläckage förekommer. Kontrollera att tilloppsslangen och tömningsslangen inte är skadade. Kontrollera att du använder rätt tvättmedel och rätt mängd. |
| Du kan inte öppna luckan. | <ul style="list-style-type: none"> Se till att du inte har valt ett tvättprogram som avslutas med vatten i trumman. Kontrollera att tvättprogrammet är klart. Ställ in tömnings- eller centrifugeringsprogrammet om det finns vatten i trumman. Om centrifugerings- och tömningsprogrammen inte finns tillgängliga på programvredet kan de ställas in via appen. Se till att maskinen får elektrisk ström. Detta problem kan orsakas av ett produktfel. Kontakta det auktoriserade servicecentret. Om du måste öppna luckan ska du läsa "Nödöppning av luckan" noga. Se till att Remote Start Mode är inte aktiverat. Avaktivera den. |
| Uppkopplingsindikatorn visas inte på displayen  . | <ul style="list-style-type: none"> Kontrollera den trådlösa signalen. Kontrollera att den trådlösa anslutningen är påslagen. Se avsnittet "Konfigurera trådlös anslutning för tvättmaskinen" i kapitlet "Wi-Fi – Anslutningsinstallation". Kontrollera ditt hemnätverk och din router. Starta om routern. Kontakta din internetleverantör om problemen med det trådlösa nätverket kvarstår. |
| Appen kan inte ansluta till maskinen. | <ul style="list-style-type: none"> Kontrollera den trådlösa signalen. Se till att din smarta enhet är ansluten till det trådlösa nätverket. Kontrollera ditt hemnätverk och din router. Starta om routern. Kontakta din internetleverantör om det är problem med det trådlösa nätverket. Maskinen eller din smartenhet, eller båda, måste konfigureras igen om en ny router har installerats eller om routerns konfiguration har ändrats. |
| Det händer ofta att appen inte kan ansluta till maskinen. | <ul style="list-style-type: none"> Se till att den trådlösa signalen når maskinen. Försök med att flytta routern så att den står så nära maskinen som möjligt eller köp en förstärkare till routern. Se till att den trådlösa signalen inte störs av mikrovågor. Stäng av mikrovågsugnen. Undvik att använda mikrovågsugnen och fjärrkontrollen samtidigt. |
|  visas på displayen. Alla knappar är avaktiverade utom På/Av . | <ul style="list-style-type: none"> Maskinen laddar ner alla uppdateringar. Vänta tills uppdateringsprocessen är klar. Om du avaktiverar maskinen under uppdateringen återupptas den när du aktiverar den igen. |

| Problem | Möjlig lösning |
|---|---|
| Maskinen avger ett konstigt ljud och vibrerar. | <ul style="list-style-type: none"> • Kontrollera att maskinen står plant. Se "Installationsanvisningarna". • Kontrollera att förpackningen och/eller transportbultarna är borttagna. Se "Installationsanvisningarna". • Lägg i mer tvätt i trumman. Du kan ha lagt i för liten tvättmängd. |
| Programmets varaktighet ökar eller minskar under programmets förlopp. | <ul style="list-style-type: none"> • ProSense System kan justera programmets varaktighet efter typ av tvätt och tvättmängd. Se avsnittet "ProSense System Detektion av tvättmängd" i kapitlet "Daglig användning". |
| Tvättresultaten är inte tillräckligt bra. | <ul style="list-style-type: none"> • Öka mängden tvättmedel eller använd ett annat tvättmedel. • Använd specialprodukter för att ta bort svåra fläckar innan du kör igång tvättprogrammet. • Kontrollera att du ställt in rätt temperatur. • Minska tvättmängden. |
| För mycket skum i tvättrumman under tvättprogrammet. | <ul style="list-style-type: none"> • Minska mängden diskmedel eller antalet tabletter eller endosdiskmedel. |
| Det finns tvättmedelsrester i tvättmedelsfacket efter tvätt. | <ul style="list-style-type: none"> • Se till att spaken är i rätt läge (UPP för pulvertvättmedel – NER för flytande tvättmedel). • Se till att du har använt tvättmedelsfacket i enlighet med instruktionerna i den här användarmanualen. |
| Maskinen torkar inte eller torkar inte korrekt. | <ul style="list-style-type: none"> • Vrid på vattenkranen. • Kontrollera att tömningsfiltret inte är igentäppt. • Minska tvättmängden. • Kontrollera att du har ställt in rätt program. Ställ vid behov in en kort torktid igen. |
| Tvätten är full av ludd i olika färger. | <p>Plaggen som tvättades i programmet innan släppte ifrån sig ludd av en annan färg:</p> <ul style="list-style-type: none"> • Torkfasen hjälper till att ta bort ludd. • Tvätta kläderna med en luddborttagare. <p>Om det finns mycket ludd i trumman, se "Ludd i materialet" för mer information).</p> |

Sätt på maskinen efter kontrollen. Programmet fortsätter från den punkt där det avbröts.

Kontakta ett auktoriserat servicecenter om problemet uppstår igen. Nödvändig information för servicecentret finns på märkskylten.

18.2 Nödöppning av luckan

Produktens lucka förblir stängd vid strömavbrott eller produktfel. Tvättprogrammet fortsätter när strömmen återställs. Om luckan förblir låst vid fel kan den öppnas med nöduppläsningfunktionen.

Innan du öppnar luckan:

FÖRSIKTIGHETSÅTGÄRDER!

Risk för brännskador föreligger!
Kontrollera att vattentemperaturen och tvätten inte är varm. Om så behövs, vänta tills de svalnat.

FÖRSIKTIGHETSÅTGÄRDER!

Risk för personskador föreligger!
Kontrollera att trumman inte snurrar. Vid behov, vänta tills trumman slutat snurra.



Kontrollera att vattennivån i trumman inte är för hög. Vid behov, fortsätt med nödtömning (se "Nödtömning" i avsnittet "Skötsel och rengöring").

Gör så här för att öppna luckan:

1. Tryck på knappen På/Av för att stänga av maskinen.
2. Koppla bort nätkontakten från eluttaget.
3. Öppna filterluckan.
4. Dra nödlåsningssavtryckaren nedåt en gång. Dra den nedåt igen, håll den tätt intill, och öppna under tiden luckan.

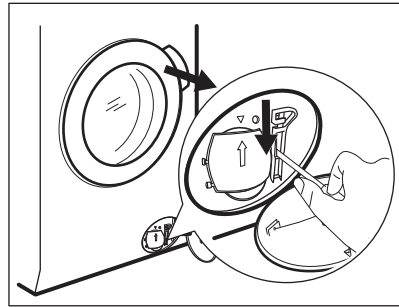

5. Ta ut tvätten och stäng sedan maskinluckan.
6. Stäng filterluckan.

19. FÖRBRUKNINGSVÄRDEN

19.1 Inledning



QR-koden på energimärkningsetiketten som medföljer produkten innehåller en webblänk till information gällande maskinens prestanda i EU EPREL-databasen. Förvara energimärkningsetiketten tillsammans med bruksanvisningen och alla andra dokument som medföljer denna produkt. Det går också att hitta samma information i EPREL med länken <https://eprel.ec.europa.eu> och modellnamnet och produktnumret som du hittar på produktens typskylt. Se kapitlet "Produktbeskrivning" angående typskyltens placering.

19.2 Teckenförklaring

| | | | |
|--------------|--|-----------------|----------------------|
| kg | Tvättmängd. | hh:mm | Programtid. |
| kWh | Energiförbrukning. | °C | Tvättens temperatur. |
| Liter | Vattenförbrukning. | varv/min | Centrifughastighet. |
| % | Kvarvarande fukt i tvätten efter programmet. Ju högre centrifughastighet man väljer, desto högre blir ljudnivån och desto lägre blir mängden kvarvarande fukt i tvätten efter tvättprogrammet. | | |



Värden och programtider kan variera beroende på olika förhållanden (t.ex. rumstemperatur, vattentemperatur och tryck, storlek och typ av tvätt, matningsspänning) och även om standardinställningarna för ett program ändras.

19.3 Enligt EU-kommissionens förordning EU 2019/2023

Endast tvättning

| Eco 40-60-program | kg | kWh | Liter | hh:mm | % | °C | varv/min ¹⁾ |
|-------------------|------|-------|-------|-------|------|------|------------------------|
| Full maskin | 11.0 | 0.905 | 74.0 | 03:59 | 44.0 | 35.0 | 1550 |
| Halvfull maskin | 5.5 | 0.615 | 54.0 | 02:59 | 44.0 | 31.0 | 1550 |
| Kvartsfull maskin | 3.0 | 0.290 | 36.0 | 02:59 | 45.0 | 25.0 | 1550 |

1) Maximal centrifughastighet.

Tvätt- och torkprogram

| Eco 40-60-program och skåptorrt | kg | kWh | Liter | hh:mm | % | °C | varv/min ¹⁾ |
|---------------------------------|-----|-------|-------|-------|------|------|------------------------|
| Full maskin | 7 | 4.270 | 105.0 | 07:30 | 0.00 | 25.0 | 1550 |
| Halvfull maskin | 3.5 | 2.138 | 56.0 | 05:05 | 0.00 | 24.0 | 1550 |

1) Maximal centrifughastighet.

Strömförbrukning i olika lägen

| Av (W) | Standby (W) | Fördröjd start (W) | Nätverksläge standby (W) |
|--------|-------------|--------------------|--------------------------|
| 0.50 | 0.50 | 4.00 | 2.00 ¹⁾ |

Tid till "Off"/"Standby"-läge är max 15 minuter.

1) Energiförbrukningen för den anslutna funktionen är cirka 17,5 kWh per år. För att koppla bort funktionen, se kapitlet "WiFi - Anslutningsinställningar".

19.4 Vanliga program - endast tvättning



Dessa värden är endast indikerande.

| Program | kg | kWh | Liter | hh:mm | % | °C | varv/min ¹⁾ |
|-------------------------------|------|-------|-------|-------|------|------|------------------------|
| Bomull ²⁾ 95 °C | 11.0 | 3.200 | 100.0 | 04:10 | 44.0 | 85.0 | 1600 |
| Bomull 60 °C | 11.0 | 2.200 | 100.0 | 04:00 | 44.0 | 55.0 | 1600 |

| Program | kg | kWh | Liter | hh:mm | % | °C | varv/min ¹⁾ |
|---------------------------------|------|-------|-------|-------|------|------|------------------------|
| Bomull ³⁾ 20 °C | 11.0 | 0.350 | 100.0 | 03:10 | 44.0 | 20.0 | 1600 |
| Syntet 40 °C | 5.0 | 0.900 | 65.0 | 02:35 | 35.0 | 40.0 | 1200 |
| Fintvätt ⁴⁾ 30 °C | 2.0 | 0.350 | 55.0 | 01:05 | 35.0 | 30.0 | 1200 |
| Ylle 30 °C | 2.0 | 0.300 | 70.0 | 01:15 | 30.0 | 30.0 | 1200 |

- 1) Referensindikator på centrifughastighet.
- 2) Lämpligt för mycket smutsig tvätt.
- 3) Lämplig för lätt smutsad tvätt av bomull, syntet och blandade material.
- 4) Det fungerar också som ett snabbt tvättprogram för lätt smutsad tvätt.

19.5 Vanliga program – tvättning och torkning



Dessa värden är endast indikerande.

| Program | kg | kWh | Liter | hh:mm | % | °C | varv/min ¹⁾ |
|-----------------|-----|-------|-------|-------|------|------|------------------------|
| Syntet 40 °C | 5.0 | 3.000 | 100.0 | 05:30 | 1.00 | 40.0 | 1200 |

- 1) Referensindikator på centrifughastighet.

20. SNABBGUIDE

20.1 Daglig användning

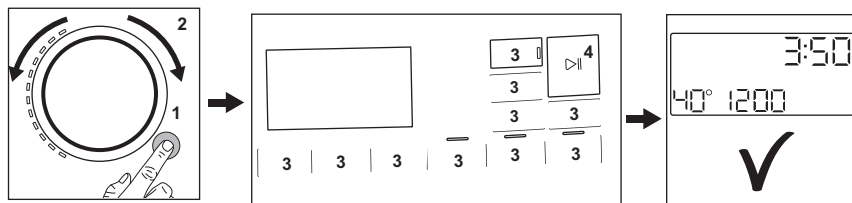

- Anslut stickkontakten i eluttaget.
- Öppna vattenkranen.

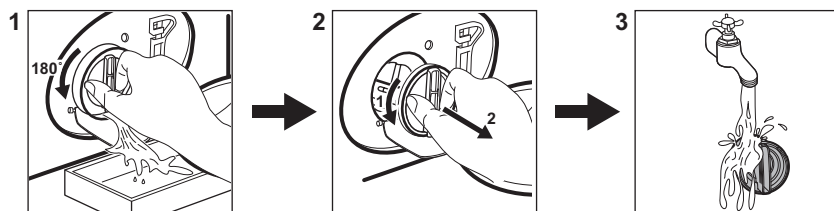

- Tryck på knappen **På/Av** för att slå på tvättmaskinen (1).
- Vrid programvredet för att ställa in önskat program (2).
- Ställ in önskade funktioner med respektive touch-knappar (3).
- Lägg in tvätten i trumman, ett plagg åt gången utan att överskrida maximal tvättmängd. Stäng luckan och kontrollera att inget plagg har fastnat mellan tätningen och luckan.
- Häll tvättmedlet och andra medel i sina respektive fack.
- Starta programmet genom att trycka på knappen **Start/Paus**  (4).
- Tvättmaskinen startar.
- När programmet är slut ska tvätten tas ut.
- Tryck på knappen **På/Av** för att stänga av maskinen.

20.2 Rengöra tömningspumpens filter



Rengör filtret regelbundet och särskilt om larmkoden **E20** visas på displayen.

20.3 Program

| Program | Tvättmängd | Produktbeskrivning |
|---|------------|---|
| Eco 40–60 | 11.0 kg | Låg energicykel för bomull. Sänker temperaturen och förlänger tiden för att uppnå goda tvättresultat. |
| Bomull | 11.0 kg | Vita och färgade bomullsmaterial. Idealisk för normal och grov smuts. |
| Syntet | 5.0 kg | Syntetplagg eller blandade material. |
| Fintvätt | 2.0 kg | Ömtåliga material som akryl, viskos, polyester. |
|  Ylle/Handtvätt | 2.0 kg | Maskintvättbar ylle, handtvättbar ylle och fintvätt. |
|  Outdoor | 2.0 kg | Moderna sportplagg för utomhusbruk. |
| Maskinrengöring | - | Underhållsprogram för rengöring av trumman. |

| Program | Tvättmängd | Produktbeskrivning |
|--|------------|--|
| Snabb 20'Tvätt&Tork60' | 1.0 kg | Kortprogram för att behandla blandade syntetskjortor upp till 1 kg. |
| MixLoad | 8.0 kg | Bomulls- och syntetplagg. Det här programmet ger bra tvättsultat på kort tid. |
|  Hygien | 11.0 kg | Vita bomullsplagg. Detta program tar bort mer än 99,99 % av bakterier och virus ¹⁾ . Det säkerställer också en rejäl minskning av allergener. |
| Sköljning | 11.0 kg | Alla material, förutom ylle och mycket ömtåliga material. Program för sköljning och centrifugering. |
| Centrifugering/Tömning | 11.0 kg | För att centrifugera tvätten och tömma ut vattnet i trumman Alla material utom ylle och ömtåliga material. |

¹⁾ Testat för Staphylococcus aureus, Enterococcus faecium, Candida albicans, Pseudomonas aeruginosa och MS2 Bacteriophage i externa tester utförda av Swisstatest Testmaterialien AG år 2021 (testrapport nr 202120117).

21. MILJÖSKYDD

Återvinn material med symbolen . Återvinn förpackningen genom att placera den i lämpligt kärl. Bidra till att skydda vår miljö och vår hälsa genom att återvinna avfall från elektriska och elektroniska produkter. Släng

inte produkter märkta med symbolen  med hushållsavfallet. Lämnar in produkten på närmaste återvinningsstation eller kontakta kommunkontoret.









The software in this product contains components that are based on free and open source software. AEG gratefully acknowledges the contributions of the open software and robotics communities to the development project.

To access the source code of these free and open source software components whose license conditions require publishing, and to see their full copyright information and applicable license terms, please visit:
<http://aeg.opensoftwarerepository.com> (folder NIU5)